

Blu-ray Disc-Player



Benutzerhandbuch

BD-P1000

SAMSUNG



Korrekte Entsorgung von Altgeräten (Elektroschrott)

(In den Ländern der Europäischen Union und anderen europäischen Ländern mit einem separaten Sammelsystem)



Die Kennzeichnung auf dem Produkt bzw. auf der dazugehörigen Dokumentation gibt an, dass es nach seiner Lebensdauer nicht zusammen mit dem normalen Haushaltsmüll entsorgt werden darf. Entsorgen Sie dieses Gerät bitte getrennt von anderen Abfällen, um der Umwelt bzw. der menschlichen Gesundheit nicht durch unkontrollierte Müllbeseitigung zu schaden. Helfen Sie mit, das Altgerät fachgerecht zu entsorgen, um die nachhaltige Wiederverwertung von stofflichen Ressourcen zu fördern.

Private Nutzer wenden sich an den Händler, bei dem das Produkt gekauft wurde, oder kontaktieren die zuständigen Behörden, um in Erfahrung zu bringen, wo sie das Altgerät für eine umweltfreundliche Entsorgung abgeben können.

Gewerbliche Nutzer wenden sich an ihren Lieferanten und gehen nach den Bedingungen des Verkaufsvertrags vor. Dieses Produkt darf nicht zusammen mit anderem Gewerbemüll entsorgt werden.

Achtung



ABDECKUNG ODER RÜCKWAND NICHT ÖFFNEN!
STROMSCHLAGEGFAHR!
TEILE IM GERÄTEINNEREN KÖNNEN VOM BENUTZER
NICHT GEWARTET WERDEN. LASSEN SIE
REPARATUREN NUR VON QUALIFIZIERTEM
FACHPERSONAL DURCHFÜHREN.



Dieses Symbol weist auf eine „gefährliche Netzspannung“ im Inneren des Geräts hin. Es besteht die Gefahr von Stromschlägen und Verletzungen.



Dieses Symbol weist auf wichtige Anweisungen im Begleitmaterial zum Produkt hin.

Achten Sie beim Aufstellen des Geräts darauf, dass genügend Platz zur Verfügung steht. Stellen Sie das Gerät daher beispielsweise nicht in einem engen Bücherregal auf.

WARNUNG : Um Schäden zu vermeiden, die eine Brand- oder Stromschlaggefahr nach sich ziehen können, setzen Sie dieses Gerät nicht Regen oder Feuchtigkeit aus.

ACHTUNG : IN DIESEM BLU-RAY DISC-PLAYER KOMMT EIN UNSICHTBARER LASERSTRAHL ZUM EINSATZ, DER ZU VERLETZUNGEN ODER SCHÄDEN FÜHREN KANN, WENN ER DIREKT AUF PERSONEN ODER GEGENSTÄNDE GERICHTET WIRD. BEDIENEN SIE DEN BLU-RAY DISC-PLAYER AUSSCHLIESSLICH GEMÄSS DEN ANWEISUNGEN IN DER BEDIENUNGSANLEITUNG.

ÖFFNEN SIE KEINE ABDECKUNGEN, UND FÜHREN SIE REPARATURARBEITEN NIEMALS SELBST AUS. LASSEN SIE REPARATUREN NUR VON QUALIFIZIERTEM KUNDENDIENSTPERSONAL DURCHFÜHREN.

Dieses Produkt erfüllt die CE-Richtlinien für abgeschirmte Kabel und Anschlüsse zur Verbindung mit anderen Geräten. Um eine elektromagnetische Beeinflussung anderer Geräte (z. B. Radios und Fernsehgeräte) zu vermeiden, verwenden Sie nur abgeschirmte Kabel und Anschlüsse für die Verbindungen.

WICHTIGER HINWEIS

Das Netzkabel dieses Geräts ist mit einem Formstecker mit integrierter Sicherung ausgestattet.

Verwenden Sie keinesfalls Geräte mit beschädigtem Netzstecker oder Netzkabel.

Falls Stecker oder Kabel ausgetauscht oder modifiziert werden müssen, wenden Sie sich an den Kundendienst.

Die zu diesem Benutzerhandbuch gehörige Produkteinheit ist unter geistigen Eigentumsrechten Dritter lizenziert. Diese Lizenz beschränkt sich auf die private, nicht gewerbliche Verwendung durch den Endbenutzer und auf die in dieser Lizenz aufgeführten Inhalte.

Eine gewerbliche Verwendung ist nicht gestattet. Die Lizenz gilt ausschließlich für diese Produkteinheit und umfasst keine nicht lizenzierten, den Normen ISO/IEC 11172-3 oder ISO/IEC 13818-3 entsprechenden Produkteinheiten oder Verfahren, die zusammen mit dieser Produkteinheit verwendet oder verkauft werden. Die Lizenz gilt nur für die Verwendung dieser Produkteinheit zum Kodieren und/oder Dekodieren von Audiodateien, die den Normen ISO/IEC 11172-3 oder ISO/IEC 13818-3 entsprechen. Unter dieser Lizenz werden keine Rechte an Leistungsmerkmalen und Funktionen von Produkten vergeben, die diesen Normen nicht entsprechen.

Vorsichtsmaßnahmen

Wichtige Sicherheitshinweise

Lesen Sie diese Bedienungsanleitung sorgfältig durch, bevor Sie das Gerät in Betrieb nehmen. Beachten Sie alle nachstehend aufgeführten Sicherheitshinweise. Halten Sie diese Bedienungsanleitung für den künftigen Gebrauch bereit.

- 1) Lesen Sie diese Anweisungen.
- 2) Bewahren Sie diese Anweisungen auf.
- 3) Beachten Sie alle Warnhinweise.
- 4) Befolgen Sie alle Anweisungen.
- 5) Verwenden Sie das Gerät nicht in der Nähe von Wasser.
- 6) Reinigen Sie das Gerät nur mit einem trockenen Tuch.
- 7) Blockieren Sie nicht die Lüftungsöffnungen. Stellen Sie das Gerät gemäß den Anweisungen des Herstellers auf.
- 8) Stellen Sie das Gerät nicht in der Nähe von Wärmequellen wie Heizkörpern, Wärmespeichern oder anderen Geräten (z. B. Verstärkern) auf, die Wärme produzieren.
- 9) Die Erdung des Steckers dient Ihrer Sicherheit. Setzen Sie diese Sicherheitsfunktion unter keinen Umständen außer Kraft. Ein gepolter Stecker verfügt über zwei Kontaktstifte, von denen einer breiter ist als der andere. Ein geerdeter Stecker verfügt über zwei Stifte sowie einen Erdungskontakt. Der breite Kontaktstift bzw. der Erdungsstift wird aus Sicherheitsgründen verwendet. Falls der vorhandene Stecker nicht in Ihre Steckdose passt, lassen Sie die Steckdose durch einen qualifizierten Elektriker austauschen.
- 11) Verwenden Sie nur vom Hersteller angegebenes Zubehör.
- 12) Verwenden Sie für das Gerät nur Gestelle, Ständer, Stative, Konsolen und Tische, die vom Hersteller empfohlen oder in Verbindung mit dem Gerät verkauft werden.
- 13) Trennen Sie das Gerät vom Netz. Bei Verwendung eines Transportwagens bewegen Sie das Gerät nur mit äußerster Vorsicht, um Verletzungen durch Umkippen zu vermeiden.
- 14) Lassen Sie Wartungs- und Reparaturarbeiten nur von qualifiziertem Kundendienstpersonal durchführen. Eine Wartung bzw. Reparatur ist immer dann erforderlich, wenn das Gerät auf irgendeine Weise beschädigt wurde, beispielsweise bei beschädigtem Netzkabel oder Stecker, wenn in das Gerät Flüssigkeit oder Objekte gelangt sind, wenn das Gerät Regen oder Feuchtigkeit ausgesetzt war, nicht ordnungsgemäß funktioniert oder heruntergefallen war.

Vorsichtsmaßnahmen für den Betrieb

- Bevor Sie andere Geräte an den Blu-ray Disc-Player anschließen, müssen diese vorher abgeschaltet werden.
- Bewegen Sie den Blu-ray Disc-Player nicht während der Wiedergabe. Ansonsten kann die Disk zerkratzt oder anderweitig beschädigt werden, und es können Schäden an den Bauteilen des Blu-ray Disc-Players auftreten.
- Stellen Sie keine Behälter mit Flüssigkeiten (z. B. Blumenvasen) auf den Blu-ray Disc-Player, und legen Sie keine kleinen Metallgegenstände darauf ab.
- Greifen Sie nicht mit der Hand in das Diskfach.
- Führen Sie keine Fremdgegenstände in das Diskfach ein (ausschließlich Disks dürfen eingelegt werden).
- Äußere Einflüsse wie Blitzschlag oder elektrostatische Aufladung können den normalen Betrieb des Blu-ray Disc-Players beeinträchtigen. Schalten Sie in diesem Fall den Blu-ray Disc-Player mit der Taste POWER aus und wieder ein, oder ziehen Sie den Netzstecker aus der Steckdose, und stecken Sie ihn anschließend wieder ein. Der Blu-ray Disc-Player sollte danach wieder normal funktionieren.
- Entnehmen Sie nach dem Gebrauch die Disk, und schalten Sie den Blu-ray Disc-Player aus.
- Wenn der Blu-ray Disc-Player längere Zeit nicht benutzt wird, ziehen Sie den Netzstecker aus der Steckdose.
- Wischen Sie beim Reinigen der Disk mit geraden Bewegungen von der Mitte zur Außenkante der Disk.

Reinigung des Gehäuses

Ziehen Sie aus Sicherheitsgründen den Netzstecker aus der Steckdose.

- Verwenden Sie für die Reinigung kein Benzin, keinen Verdünner oder andere Lösungsmittel.
- Wischen Sie das Gehäuse mit einem weichen Tuch ab.

Beschränkungen bei der Wiedergabe

- Es ist möglich, dass der Player nicht auf alle Betriebsbefehle reagiert, weil BDs, DVDs und CDs während der Wiedergabe nur bestimmte oder eingeschränkte Funktionen zulassen. Dies ist keine Fehlfunktion des Players.
- Samsung kann nicht garantieren, dass dieser Player jede Disk mit einem BD-, DVD- oder CD-Logo wiedergeben kann, da sich die Diskformate ständig weiterentwickeln und bei der Erstellung von BD-, DVD- und CD-Software und/oder bei der Herstellung von Disks Fehler auftreten können. Dieser Player unterscheidet sich auch in seiner Funktionsweise gegenüber herkömmlichen DVD-Playern und anderen AV-Geräten. Wenn Sie Fragen oder Schwierigkeiten beim Abspielen von BDs, DVDs oder CDs mit diesem Player haben, wenden Sie sich an den Kundendienst von SAMSUNG. Zudem finden Sie weitere Informationen zu den Wiedergabebeschränkungen in diesem Handbuch.

Allgemeine Funktionen

Player-Funktionen

Digitaler Foto-Betrachter (JPEG)

Sie können digitale Fotos auf dem Fernsehgerät wiedergeben.

Wiedergabe von MP3-Dateien

Dieses Gerät kann MP3-Dateien von CD-R/RW, DVD-R/RW/RAM und Speicherkarten wiedergeben.

HDMI (High Definition Multimedia Interface)

HDMI ist eine voll-digitale und daher rauscharme Schnittstelle für die Übertragung von Audio- und Videodaten vom Player zum Fernsehgerät.

Speicherkartenkompatibilität

Das Gerät ist mit 10 Speicherkartentypen kompatibel: Compact Flash, Micro Drive, Memory Stick, Memory Stick PRO, Memory Stick Duo, Memory Stick Pro Duo, Secure Digital, Multi Media, Mini SD und RS MMC.

Blu-ray Disc-Funktionen

Blu-ray Discs können auf einer einseitigen Disc 25 GB (Single Layer) oder 50 GB (Dual Layer) speichern. Dies entspricht der fünf- bis zehnfachen Kapazität einer DVD. Blu-ray Discs unterstützen auch die höchste, derzeit verfügbare HD-Videoqualität (bis zu 1920 × 1080 bei 40 Mbit/s). Diese große Kapazität bedeutet, dass Sie bei der Videoqualität keine Kompromisse machen müssen. Eine Blu-ray Disc sieht so aus wie eine DVD und hat die gleichen Abmessungen.

* Die folgenden Blu-ray Disc-Funktionen hängen von der jeweiligen Disc ab und können variieren. Aussehen und Funktionssteuerung können sich ebenfalls je nach Disc unterscheiden. Nicht alle Discs verfügen über die im Folgenden beschriebenen Funktionen.

Video-Highlights

Das BD-ROM-Format für den Filmvertrieb unterstützt drei hoch entwickelte Video-Codecs, unter anderem MPEG2.

Ebenso sind folgende HD-Video-Auflösungen verfügbar :

- 1920 x 1080 HD
- 1280 x 720 HD

HD-Wiedergabe

Um HD-Inhalte von BDs anzeigen zu können, ist HDTV erforderlich. Bei einigen Discs ist für die Anzeige von HD-Inhalten möglicherweise HDMI OUT erforderlich. Die Möglichkeit, HD-Inhalte von BDs anzuzeigen, kann je nach Auflösung Ihres Fernsehgeräts eingeschränkt sein.

Grafikebenen

Auf der HD-Video-Ebene gibt es zwei unabhängige Grafikebenen (Layers) für HD-Auflösung (1920 × 1080). Eine Grafikebene ist für Video-spezifische, Einzelbild-genaue Grafiken (wie Untertitel), und die andere Ebene ist interaktiven Grafikelementen wie Tasten oder Menüs vorbehalten.

Bei beiden Ebenen sind verschiedene Wisch-, Blend- und Laufeffekte verfügbar.

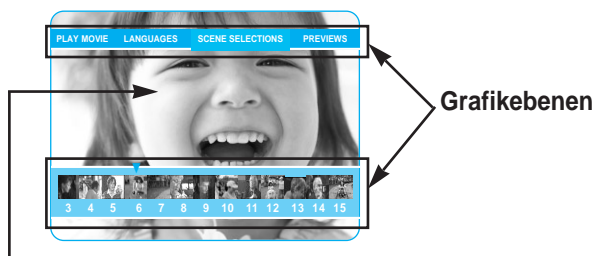

HD-Video

Menügrafiken

Es werden voll auflösende Grafiken und Animationen in 256 Farben unterstützt, wodurch die Fähigkeiten von DVD-Video weit übertroffen werden. Während der Videowiedergabe kann auf die Optionen zugegriffen oder können die Optionen entfernt werden.

Menüsignale

Wenn Sie eine Menüoption markieren oder auswählen, werden Tonsignale ausgegeben. Dies kann das Klicken einer Taste oder eine Stimme sein, die die markierte Menüauswahl erläutert.

Mehrseitige Menüs/Popup-Menüs

Bei einer DVD-Video wird die Wiedergabe jedes Mal unterbrochen, wenn ein neues Bildschirmmenü aufgerufen wird. Da bei Blu-ray Discs Daten von der Disk vorgeladen werden können, ohne die Wiedergabe zu unterbrechen, kann ein Menü aus mehreren Seiten bestehen.

Sie können die Menüseiten durchblättern oder verschiedene Menüpfade auswählen, während im Hintergrund weiter Ton und Bild wiedergegeben werden.

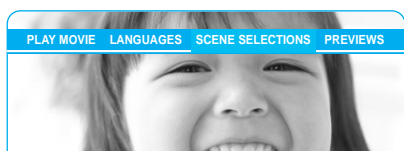

Interaktivität

Bestimmte Blu-ray Discs können animierte Menüs und Trivia-Spiele enthalten.

Diashows mit Blätterfunktion

Bei Blu-ray Discs können Sie verschiedene Standbilder durchblättern, während gleichzeitig der Ton weiterläuft.

Untertitel

Je nach Inhalt der Blu-ray Disc können Sie unter Umständen verschiedene Schriftarten, Schriftgrößen und Schriftfarben für die Untertitel auswählen. Die Untertitel sind gegebenenfalls auch animiert oder mit einem Lauf- oder Blendeffekt versehen.

Wichtige Informationen zum Gebrauch der Bedienungsanleitung

Informieren Sie sich vor dem Lesen der Bedienungsanleitung über die nachstehenden Begriffe.

Symbole in dieser Bedienungsanleitung

Symbol	Begriff	Definition
	BD-ROM	Hier handelt es sich um eine Funktion, die bei BD-ROMs zur Verfügung steht.
	DVD-VIDEO	Hier handelt es sich um eine Funktion, die bei DVD-Video und DVD-Rs/RWs zur Verfügung steht, die im Videomodus beschrieben und fixiert wurden.
	DVD-RAM	Hier handelt es sich um eine Funktion, die bei DVD-RAMs zur Verfügung steht (VR-Modus, nur Standardversion 2.0).
	DVD-RW	Hier handelt es sich um eine Funktion, die bei DVD-RWs zur Verfügung steht (nur bei fixiertem VR- oder V-Modus).
	DVD-R	Hier handelt es sich um eine Funktion, die bei DVD-Rs zur Verfügung steht (nur bei fixiertem V-Modus).
	Audio-CD	Hier handelt es sich um eine Funktion, die bei Daten-CDs (CD-R oder CD-RW) zur Verfügung steht.
	JPEG	Hier handelt es sich um eine Funktion, die bei CD-Rs, CD-RWs, DVD-Rs, DVD-RWs, DVD-RAMs oder bei Speicherkarten zur Verfügung steht.
	MP3	Hier handelt es sich um eine Funktion, die bei CD-Rs, CD-RWs, DVD-Rs, DVD-RWs, DVD-RAMs oder bei Speicherkarten zur Verfügung steht.
	Speicherkarte	Hier handelt es sich um eine Funktion, die bei Speicherkarten zur Verfügung steht.
	Achtung	Hierbei liegt ein Fall vor, in dem eine Funktion nicht ordnungsgemäß arbeitet oder in dem ein Einstellungsvorgang abgebrochen wurde.
	Hinweis	Hier handelt es sich um Tipps oder Anweisungen zu den jeweiligen Funktionen.
	One-Touch-Taste	Eine Funktion, die mit einer einzigen Taste bedient werden kann.

Informationen zum Gebrauch dieser Bedienungsanleitung

- 1) Machen Sie sich mit den Sicherheitsanweisungen vertraut, bevor Sie dieses Produkt verwenden. (Siehe Seiten 2-3.)
- 2) Falls ein Problem auftritt, schlagen Sie im Kapitel zur Fehlerbehebung nach. (Siehe Seiten 46-47.)

Copyright

©2006 Samsung Electronics Co.,Ltd.
Alle Rechte vorbehalten. Ohne vorherige schriftliche Genehmigung von Samsung Electronics Co.,Ltd. ist das vollständige oder teilweise Reproduzieren oder Kopieren dieser Bedienungsanleitung nicht gestattet.

Inhalt

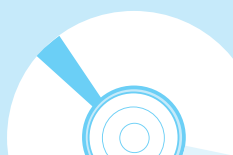

Erste Schritte

Achtung	2
Vorsichtsmaßnahmen	3
Wichtige Sicherheitshinweise	3
Vorsichtsmaßnahmen für den Betrieb	3
Reinigung des Gehäuses	3
Allgemeine Funktionen.....	4
Wichtige Informationen zum Gebrauch der	
Bedienungsanleitung	5
Merkmale der einzelnen Datenträger	8
Lagerung und Handhabung der Disks.....	11
Beschreibung	12
Vorderseite	12
Rückseite	13
Display auf der Vorderseite	13
Funktionen der Fernbedienung.....	14
Auspacken	15

Anschlüsse

Kurzübersicht zu Anschlüssen	17
Auswahlfunktion für TV-Ausgang.....	18
Anschlussverfahren	18

Wiedergabe

Vor der Wiedergabe.....	24
Disk wiedergeben	25
Such- und Überspringen-Funktion verwenden ..	26
Wiedergabe in Zeitlupe/Einzelbildern.....	26
Funktion „Szenensuche“ verwenden	27
Anzeigefunktion verwenden	28
Diskmenü und Popup-/Titel-Menü verwenden ...	28
Wiedergabe wiederholen.....	29
Audiosprache wählen	30
Untertitelsprache wählen.....	30
Kamerawinkel ändern	31
Lesezeichen-Funktion verwenden.....	31
Audio-CD/MP3 wiedergeben.....	33
Fotos anzeigen	35
Disk mit verschiedenen Dateitypen	
(JPEG/MP3) wiedergeben.....	38

System-Setup

Navigation in den Bildschirmmenüs	39
Sprachoptionen einstellen	40
Audiooptionen einstellen	40
Lautsprecheroptionen einstellen	41
Optionen für Video-Anzeige/Videoausgang einstellen	42
Kindersicherung einstellen	44

Weitere Informationen

Fehlerbehebung.....	46
Technische Daten.....	48

Merkmale der einzelnen Datenträger

Abspielbare Disktypen

Disktyp	Disk-Logo	Inhalte	Disk-Form	Max. Spieldauer in Minuten
BD-ROM		AUDIO + VIDEO	Einseitig (25GB/50GB)	
DVD-VIDEO		AUDIO + VIDEO	Einseitig (12 cm)	240
			Doppelseitig (12 cm)	480
			Einseitig (8 cm)	80
			Doppelseitig (8 cm)	160
AUDIO-CD		AUDIO	Einseitig (12 cm)	74
			Einseitig (8 cm)	20
DVD-RAM (VR-Modus, nur Standard-version)		AUDIO + VIDEO	Einseitig 12 cm (4.7GB)	480 (Bsp.: Extended Play)
			Doppelseitig 12 cm (9.4GB)	960 (Bsp.: Extended Play)
DVD-RW (VR-Modus oder V-Modus, fixiert)		AUDIO + VIDEO	12 cm (4.7GB)	480 (Bsp.: Extended Play)
DVD-R (nur bei fixiertem V-Modus)		AUDIO + VIDEO	12 cm (4.7GB)	480 (Bsp.: Extended Play)
CD-R/RW, DVD-RAM/RW/R		JPEG MP3	-	-

Logos der abspielbaren Disks

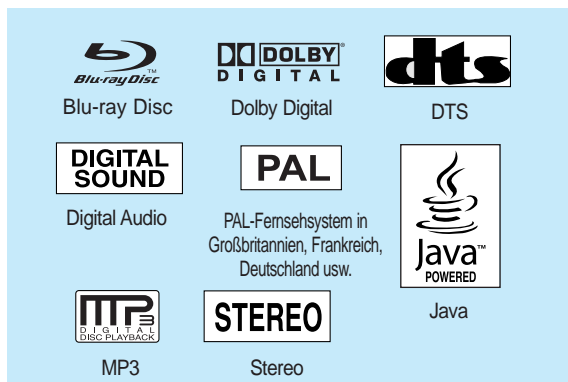

Diese Disks nicht verwenden!

- HD-DVDs können mit diesem Gerät nicht wiedergegeben werden.
- BD-Rs/BD-REs können mit diesem Gerät nicht wiedergegeben werden.
- Dieses Gerät eignet sich nicht für die Wiedergabe von DVD+Rs und DVD+RWs.
- Verwenden Sie mit diesem Gerät keine LDs, CD-Gs, CD-Is, CD-ROMs, DVD-ROMs oder illegal aufgenommene Disks.

[Hinweis]

Abspielbare Disktypen : BD-ROM, DVD-Video, DVD-RAM/RW/R, CD und CD-RW/R. DVD-RWs/DVD-Rs, die auf anderen Geräten im Videomodus (V-Modus) aufgenommen wurden, können nur wiedergegeben werden, wenn sie fixiert wurden.

- Einige Kauf-DVDs sowie DVDs aus Ländern außerhalb Ihrer Region können unter Umständen mit diesem Produkt nicht abgespielt werden. Wenn Sie diese Disks einlegen, wird die Meldung „Keine Disk“ oder „Bitte den Regionalcode des Mediums prüfen“ angezeigt.
- Wenn eine DVD-R/RW/RAM nicht korrekt im DVD-Videoformat aufgenommen wurde, kann sie nicht wiedergegeben werden.

Regionalcode

Sowohl der Blu-ray Disc-Player als auch die Disks sind nach Regionen codiert. Diese Regionalcodes müssen übereinstimmen, damit die Disk wiedergegeben werden kann. Der für diesen Blu-ray Disc-Player erforderliche Regionalcode ist auf der Rückseite des Blu-ray Disc-Players angegeben.

Disktyp	Blu-ray	DVD-Video
Regionalcode	Region B	

Nicht abspielbare Disks

- HD-DVD
- BD-R/BD-RE
- DVD-Video, die nicht mit dem Regionalcode „2“ oder „ALLE“ versehen sind.
- 2,6 GB und 5,2 GB DVD-RAM mit 12 cm
- 3,9 GB DVD-R für Videoschnittarbeiten
- DVD-RAM/RW (VR-Modus), für deren Aufzeichnung kein Video-Aufzeichnungsstandard benutzt wurde.
- DVD-ROM/PD/MV usw. • CVD/CD-ROM/CDV/CD-G/CD-I

Blu-ray Disc-Kompatibilität

Blu-ray Disc ist ein neues, sich noch weiterentwickelndes Format. Daher kann es zu Kompatibilitätsproblemen mit neuen oder bereits existierenden Diskformaten kommen. Nicht alle Disks sind kompatibel, und nicht jedes Format kann wiedergegeben werden. Weitere Informationen hierzu finden Sie im Kapitel „Kompatibilität mit Disks“ dieses Handbuchs. Sollten Kompatibilitätsprobleme auftreten, wenden Sie sich an den Kundendienst von SAMSUNG. Der Blu-ray Disc-Player von Samsung (BD-P1000) unterstützt nur die Spezifikation **BD-ROM Profil 1 Version 1.0**.

Zum Wiedergeben von Disks einer späteren Version müssen Sie möglicherweise die Firmware des Players aktualisieren. Weitere Informationen finden Sie auf der Website <http://www.samsung.com>, oder wenden Sie sich an den Kundendienst von SAMSUNG.



HINWEISE

- Dieser Blu-ray Disc-Player unterstützt Disks, die mit dem DVD-RAM-Standard Version 2.0 kompatibel sind.
- Bei bestimmten Disktypen funktioniert die Wiedergabe möglicherweise nicht. Gleiches gilt auch für bestimmte Funktionen, wie z. B. dem Anpassen des Bildwinkels und des Bildformats. Ausführlichere Informationen zu den Disks finden Sie auf der jeweiligen Verpackung. Lesen Sie diese Informationen bei Bedarf durch.
- Schützen Sie die Disk vor Verunreinigungen oder Kratzern. Fingerabdrücke, Schmutz, Staub, Kratzer oder Ablagerungen von Zigarettenrauch auf der beschreibbaren Oberfläche der Disk können dazu führen, dass die Wiedergabe nicht mehr möglich ist.

KOPIERSCHUTZ

- Da AACS (Advanced Access Content System) als Kopierschutzverfahren für das BD-Format anerkannt ist, ähnlich dem CSS (Content Scramble System) für das DVD-Format, gelten für AACS-geschützte Inhalte bestimmte Beschränkungen bezüglich Wiedergabe, analogem Ausgangssignal usw. Die Funktionen und Beschränkungen für dieses Produkt können sich je nach Kaufdatum unterscheiden, weil diese Beschränkungen möglicherweise nach der Herstellung des Geräts von AACS übernommen oder geändert wurden. Darüber hinaus werden das BD-ROM-Zeichen und BD+ als Kopierschutzverfahren für das BD-Format verwendet. Dadurch gelten für Inhalte, die durch das BD-ROM-Zeichen und/oder BD+ geschützt sind, bestimmte Beschränkungen, einschließlich Wiedergabebeschränkungen. Für weitere Informationen zu AACS, BD-ROM-Zeichen, BD+ oder diesem Gerät wenden Sie sich an den Kundendienst von SAMSUNG.
- Viele BDs/DVDs sind durch Kodierung gegen Kopieren geschützt. Deshalb sollten Sie den Blu-ray Disc-Player nur direkt an das Fernsehgerät, und nicht über den Videorekorder anschließen. Bei BDs/DVDs mit Kopierschutz erzeugt die Wiedergabe über Videorekorder ein verzerrtes Bild.
- Bei diesem Produkt werden Technologien zum Urheberrechtsschutz eingesetzt, die durch Verfahrensansprüche bestimmter US-Patente und sonstiger Rechte zum Schutz geistigen Eigentums der Macrovision Corporation und anderer Rechteinhaber geschützt sind. Der Gebrauch dieser Technologien im Rahmen des Urheberrechtsschutzes muss von der Macrovision Corporation genehmigt werden und gilt nur für den privaten oder anderen eingeschränkten Gebrauch, es sei denn, es liegt eine spezielle Genehmigung der Macrovision Corporation vor. Nachentwicklung (Reverse Engineering) und Disassemblierung sind verboten.
- Durch die nicht autorisierte Aufnahme, Verwendung, Anzeige, Vervielfältigung und Überarbeitung von Fernsehprogrammen, Videobändern, BDs, DVDs, CDs und anderer Materialien machen Sie sich gemäß den US-amerikanischen Urheberrechten sowie den Urheberrechten anderer Länder möglicherweise zivilrechtlich und/oder strafrechtlich haftbar.
- Wiedergabe mit Progressive Scan-Modus (525p/625p) Bitte beachten Sie, dass nicht alle hochauflösenden Fernsehgeräte vollständig mit diesem Produkt kompatibel sind und dass es daher bei der Wiedergabe zum Auftreten von Artefakten kommen kann. Falls Probleme bei der Wiedergabe mit Progressive Scan-Modus (525p/625p) auftreten, wird empfohlen, die Ausgabe auf Standardauflösung umzuschalten. Bei Fragen zur Kompatibilität Ihres Fernsehgerätes mit dem Blu-ray Disc-Player wenden Sie sich bitte an den Kundendienst von Samsung.

Disktyp

BD-ROM

BD-ROM steht für „Blu-ray Disc Read Only Memory“. Eine BD-ROM ist standardmäßig bereits mit Daten beschrieben. Obwohl eine BD-ROM jede Art Daten enthalten kann, werden die meisten BD-ROMs mit Kinofilmen im HD-Format bespielt sein, die auf einem Blu-ray Disc-Player wiedergegeben werden können. Dieses Gerät kann Filme von bereits beschriebenen, im Handel erhältlichen BD-ROMs wiedergeben.

DVD-Video

- Eine DVD (Digital Versatile Disc) kann bis zu 135 Minuten an Bildmaterial, 8 Audiosprachen und 32 Untertitelsprachen speichern. Die DVD ist mit MPEG-2-Bildkomprimierung und Dolby-Digital-Surround ausgestattet, so dass Sie klare, lebendige Bilder in Kinoqualität bequem zu Hause genießen können.
- Beim Wechsel von der ersten zur zweiten Schicht einer doppelschichtigen DVD-Video können Ton und Bild kurzzeitig verzerrt sein. Dies ist keine Fehlfunktion des Geräts.
- Sobald eine im Videomodus beschriebene DVD-R/RW fixiert wird, wird sie zu einer DVD-Video. Beschriebene (vorgeprägte), im Handel erhältliche DVDs mit Kinofilmen werden auch als Video-DVDs bezeichnet. Dieses Gerät kann Filme von beschriebenen, im Handel erhältlichen DVDs (Video-DVDs) wiedergeben.

Audio-CD

- Hierbei handelt es sich um eine Audio-Disk, die mit PCM-Audiodaten mit 44,1 kHz beschrieben ist.
- Dieses Gerät kann Audio-CD-Rs und Audio-CD-RWs im CD-DA-Format wiedergeben.
- Je nach den Bedingungen beim Beschreiben der Disk können bestimmte CD-Rs/CD-RWs unter Umständen mit diesem Gerät nicht wiedergegeben werden.

CD-R/RW

- Verwenden Sie CD-Rs/RWs mit 700 MB (80 Minuten). Nach Möglichkeit sollten Sie auf Disks mit 800 MB (90 Minuten) Kapazität verzichten, weil diese unter Umständen nicht wiedergegeben werden können.
- Wenn die CD-R/RW beim Beschreiben nicht fixiert wurde, entsteht ggf. eine Verzögerung zu Anfang der Wiedergabe, und es werden unter Umständen nicht alle aufgenommenen Dateien abgespielt.
- Einige CD-Rs/RWs können unter Umständen mit diesem Player nicht wiedergegeben werden. Dies ist abhängig von dem Gerät, mit dem sie beschrieben wurden. Inhalte von CDs, die zum persönlichen Gebrauch auf CD-Rs/RWs aufgenommen wurden, können in Abhängigkeit von der verwendeten Disk und den Inhalten ein unterschiedliches Abspielverhalten aufweisen.

DVD-R-Wiedergabe

- Sobald eine im Videomodus beschriebene DVD-R fixiert wird, wird sie zu einer DVD-Video.
- In manchen Fällen kann die Disk aufgrund der Aufnahmebedingungen nicht wiedergegeben werden.
- Dieses Gerät kann mit einem Samsung DVD/Videorecorder beschriebene und fixierte DVD-Rs wiedergeben. Je nach Disk und den Bedingungen beim Schreiben ist die Wiedergabe einiger DVD-Rs unter Umständen nicht möglich.

DVD-RW-Wiedergabe

- Bei DVD-RWs kann die Wiedergabe sowohl im Videomodus als auch im VR-Modus erfolgen.
- Sobald eine im Videomodus beschriebene DVD-RW fixiert wird, wird sie zu einer DVD-Video. Ob die Wiedergabe möglich ist, hängt von den Aufnahmebedingungen ab.

DVD-RAM-Wiedergabe

- DVD-RAMs können aus Kompatibilitätsgründen nicht mit allen DVD-Playern wiedergegeben werden.
- Dieses Gerät kann nur DVD-RAMs nach dem DVD-RAM-Standard Version 2.0 abspielen.
- Wenn Sie DVD-RAMs mit Cartridge verwenden, entfernen Sie die Cartridge, und verwenden Sie nur die Disk.

Diskformat

MP3-Disks verwenden

- Die Wiedergabe von CD-Rs, CD-RWs, DVD-RAMs, DVD-RWs und DVD-Rs (aufgenommen in den Formaten UDF, ISO9660 oder JOLIET) wird unterstützt.
- Verwendbar sind nur MP3-Dateien mit den Erweiterungen „.mp3“ oder „.MP3“.
- Für die Wiedergabe sind Bitraten von 56 kbit/s bis 320 kbit/s zulässig.
- Für die Wiedergabe sind lediglich Abtastgeschwindigkeiten von 32 kHz, 44,1 kHz und 48 kHz zulässig.
- Das Gerät kann bis zu 1500 Dateien und 100 Unterordner innerhalb eines übergeordneten Ordners verarbeiten. Bei MP3-Dateien, die mit VBR (Variable Bit Rates, variable Bitraten) beschrieben wurden, kann die Tonwiedergabe „stottern“.

JPEG-Disks verwenden

- Die Wiedergabe von CD-Rs, CD-RWs, DVD-RAMs, DVD-RWs und DVD-Rs (aufgenommen in den Formaten UDF, ISO9660 oder JOLIET) wird unterstützt.
- Es werden nur JPEG-Dateien mit den Erweiterungen „.jpg“, „.JPG“, „.jpeg“ und „.JPEG“ angezeigt.
- Progressive-JPEG wird unterstützt.

DVD-RAM/DVD-RW (VR)

- Dieses Format wird beim Schreiben von Daten auf DVD-RAMs oder DVD-RWs eingesetzt.

DVD-RW/DVD-R (V)

- Dieses Format wird beim Schreiben von Daten auf DVD-RWs oder DVD-Rs eingesetzt. Die Disk kann vom Blu-ray Disc-Player wiedergegeben werden, sobald sie fixiert wurde.
- Wenn eine Disk mit einem Recorder eines anderen Herstellers im Videomodus beschrieben, jedoch nicht fixiert wurde, ist die Wiedergabe mit diesem Blu-ray Disc-Player nicht möglich.

Kompatibilität mit Disks

NICHT ALLE Disks sind kompatibel

- Entsprechend der nachfolgend und in der gesamten Anleitung, einschließlich des Abschnitts „Merkmale der einzelnen Datenträger“, aufgeführten Beschränkungen können folgende Disktypen wiedergegeben werden: beschriebene, im Handel erhältliche BD-ROMs, Video-DVDs, Audio-CDs, DVD-RAMs, DVD-RWs, DVD-Rs, CD-RWs und CD-Rs.
- Andere als die zuvor genannten Disks können mit diesem Player nicht wiedergegeben werden und/oder sind für diesen nicht vorgesehen. Einige der oben genannten Disks können aufgrund eines oder mehrerer nachfolgend aufgeführten Gründe möglicherweise nicht abgespielt werden.
- HD-DVDs können mit diesem Gerät nicht wiedergegeben werden.
- BD-Rs/BD-REs können mit diesem Gerät nicht wiedergegeben werden.
- Samsung kann nicht garantieren, dass dieser Player jede Disk wiedergeben kann, die mit einem BD-ROM-, DVD-Video-, DVD-RAM-, DVD-RW-/DVD-R- oder CD-RW-/CD-R-Logo gekennzeichnet ist. Dieser Player führt möglicherweise nicht alle Funktionsbefehle und Funktionen einer Disk aus. Diese und andere mögliche Probleme mit der Diskkompatibilität und der Funktionsweise des Players in Bezug auf neue und vorhandene Diskformate ergeben sich aus Folgendem:
 - Das BD-Format ist ein neues und noch in der Entwicklung begriffenes Format. Dieser Player kann unter Umständen nicht alle Funktionen von BDs ausführen, da einige Funktionen optional sind, nach Herstellung des Geräts das BD-Format um zusätzliche Funktionen erweitert wurde oder bestimmte, bereits verfügbare Funktionen erst zeitversetzt verfügbar waren.
 - Dieser Player unterstützt nicht alle neuen und bestehenden Diskformat-Versionen.
 - Neue und bestehende Diskformate werden möglicherweise überarbeitet, verändert, aktualisiert, verbessert und/oder ergänzt.
 - Einige Disks sind so hergestellt, dass sie während der Wiedergabe nur bestimmte oder beschränkte Funktionen zulassen.
 - Einige Funktionen sind möglicherweise optionale, zusätzliche Funktionen, die erst nach Herstellung dieses Players hinzugefügt wurden. Bestimmte, bereits vorhandene Funktionen sind möglicherweise erst zeitversetzt verfügbar.
 - Einige Disks, die mit dem BD-ROM-, DVD-Video-, DVD-RAM-, DVD-RW-, DVD-R-, CD-RW- oder CD-R-Logo gekennzeichnet sind, entsprechen unter Umständen nicht den Diskstandards.
 - Einige Disks können möglicherweise aufgrund ihres Zustandes oder aufgrund der Aufnahmebedingungen nicht abgespielt werden.
 - Bei der Erstellung der BD-, DVD- und CD-Software sowie bei der Herstellung der Disks können Fehler auftreten.
 - Dieser Player unterscheidet sich in seiner Funktionsweise von herkömmlichen DVD-Playern und anderen AV-Geräten.
 - Probleme bei der Wiedergabe können sich auch aus anderen Gründen ergeben. Diese werden in dieser Anleitung genannt oder, wenn es sich um neu entdeckte Ursachen handelt, vom Kundendienst von SAMSUNG bekannt gegeben.

- Sollten Kompatibilitätsprobleme oder Funktionsstörungen des Players auftreten, wenden Sie sich an den Kundendienst von SAMSUNG. Sie können sich an den Kundendienst von SAMSUNG auch bezüglich möglicher Aktualisierungen des Players wenden.
- Weitere Informationen zu Wiedergabebeschränkungen und Diskkompatibilität finden Sie in dieser Anleitung in den Abschnitten „Vorsichtsmaßnahmen“, „Wichtige Informationen zum Gebrauch der Bedienungsanleitung“, „Merkmale der einzelnen Datenträger“ und „Vor der Wiedergabe“.

Lagerung und Handhabung der Disks

Handhabung von Disks

- Verwenden Sie nur Disks mit Standardform. Ungleichmäßig oder speziell geformte Disks können den Blu-ray Disc-Player beschädigen.



Halten der Disks

- Berühren Sie nicht die Oberfläche der Disk, auf der die Audio-/ Videodaten aufgenommen sind.



Blu-ray Discs

- Wird das Gerät für einen längeren Zeitraum nicht verwendet, entfernen Sie die Blu-ray Disc aus dem Gerät, und bewahren Sie sie in ihrer Hülle auf.
- Achten Sie darauf, auf der Oberfläche der Blu-ray Disc keine Fingerabdrücke oder Kratzer zu hinterlassen.

DVD-RAM, DVD-RW und DVD-R

- Verwenden Sie gegebenenfalls einen DVD-RAM-/PD-Disk-Reiniger (falls vorhanden LF-K200DCA1). Verwenden Sie für DVD-RAMs/DVD-RWs/DVD-Rs keine Reiniger oder Tücher, die für CDs vorgesehen sind.

Video-DVD, Audio-CD

- Wischen Sie den Schmutz und Staub auf der Disk mit einem weichen Tuch ab.

Vorsichtsmaßnahmen zum Umgang mit Disks

- Beschreiben Sie die bedruckte Seite nicht mit Kugelschreiber oder Bleistift.
- Verwenden Sie keine Reinigungssprays und keine Antistatikmittel. Verzichten Sie auch auf flüchtige Chemikalien wie Benzin oder Verdüner.
- Bringen Sie keine Aufkleber oder Etiketten auf den Disks an. (Verwenden Sie keine Disks mit Resten von Klebeband oder von unvollständig entfernten Aufklebern.)
- Verwenden Sie keine kratzfesten Schutzabdeckungen.
- Verwenden Sie keine Disks, die mit einem Etikettendrucker beschriftet wurden.
- Legen Sie keine gewölbten oder gesprungenen Disks ein.



Lagerung der Disks

Achten Sie darauf, dass die Disk nicht beschädigt wird. Die Daten auf der Disk sind äußerst anfällig gegenüber Umwelteinflüssen.

- Setzen Sie die Disk nicht direkter Sonneneinstrahlung aus.
- Bewahren Sie die Disk an einem kühlen, gut belüfteten Ort auf.
- Stellen Sie die Disk vertikal auf.
- Bewahren Sie die Disk in einer sauberen Schutzhülle auf.
- Wenn Sie den Blu-ray Disc-Player aus dem Kalten ins Warme bringen, kann Feuchtigkeit an den Betriebsteilen und der Linse kondensieren und zu Fehlern bei der Wiedergabe führen. Warten Sie in diesem Fall zwei Stunden, bevor Sie das Netzteil des Geräts an eine Steckdose anschließen. Legen Sie anschließend die Disk ein, und versuchen Sie erneut, sie wiederzugeben.

Beschreibung

Vorderseite

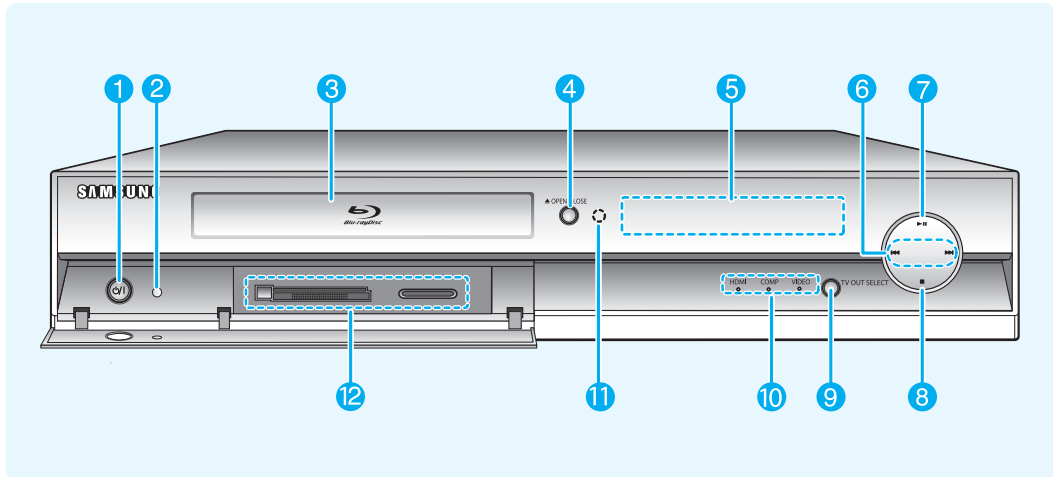

1. NETZSCHALTER

Hiermit schalten Sie den Blu-ray Disc-Player ein und aus.

2. STANDBY-ANZEIGE

Diese Anzeige leuchtet, wenn das Gerät an das Stromnetz angeschlossen ist.

3. DISKFACH

Öffnet das Diskfach.

4. TASTE OPEN/CLOSE

Zum Öffnen und Schließen des Diskfachs.

5. DISPLAY

Zeigt den Wiedergabe-Status, die Zeit usw. an.

6. TASTEN SUCHEN/ÜBERSPRINGEN

Zum folgenden oder vorherigen Titel/Kapitel/Track springen.

7. WIEDERGABETASTE/PAUSE-TASTE

Spielt eine Disk ab oder hält eine Wiedergabe an.

8. STOPP-TASTE

Hält die Wiedergabe an.

9. TASTE TV OUT SELECT

Wählen Sie für den Videoausgang HDMI, COMPONENT oder VIDEO/S-VIDEO aus.

10. ANZEIGEN FÜR DEN VIDEOAUSGANG

- Anzeige HDMI : Leuchtet, wenn für den Videoausgang HDMI OUT ausgewählt wurde.
- Anzeige COMP : Leuchtet, wenn für den Videoausgang COMPONENT OUT ausgewählt wurde.
- Anzeige VIDEO : Leuchtet, wenn für den Videoausgang VIDEO OUT oder S-VIDEO OUT ausgewählt wurde.

11. FERNBEDIENUNGSSENSOR

12. SPEICHERKARTENSTECKPLATZ

Legen Sie hier eine Speicherkarte ein.

Rückseite

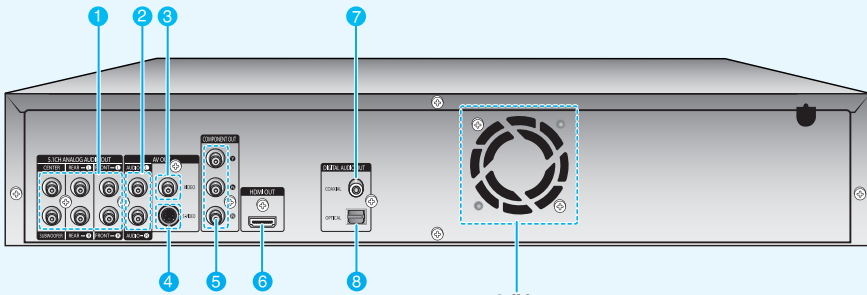

Lüfter

Der Lüfter ist ständig in Betrieb, wenn das Gerät eingeschaltet ist. Beim Aufstellen des Geräts ist ein Abstand von mindestens 10 cm auf allen Seiten des Lüfters einzuhalten.

1. 5.1CH ANALOG AUDIO OUT

Zum Anschließen an den analogen 5.1-Kanaleingang eines A/V-Verstärkers.

2. AUDIO OUT

Zum Anschließen an den Audio-Eingang externer Geräte über ein Audiokabel.

3. VIDEO OUT

Zum Anschließen externer Geräte über ein Videokabel.

4. S-VIDEO OUT

Zum Anschließen externer Geräte über ein S-Video-Kabel.

5. COMPONENT VIDEO OUT

Zum Anschließen eines Geräts mit Component-Videoeingang.

6. HDMI OUT

Verbinden Sie über ein HDMI-Kabel diesen HDMI-Ausgang mit dem HDMI-Eingang an Ihrem Fernsehgerät, um eine optimale Bildqualität zu erreichen.

7. DIGITAL AUDIO OUT (COAXIAL)

Zum Anschließen eines Verstärkers mit digitalem koaxialen Eingang.

8. DIGITAL AUDIO OUT (OPTICAL)

Zum Anschließen eines Verstärkers mit digitalem optischen Eingang.

Display auf der Gerätevorderseite

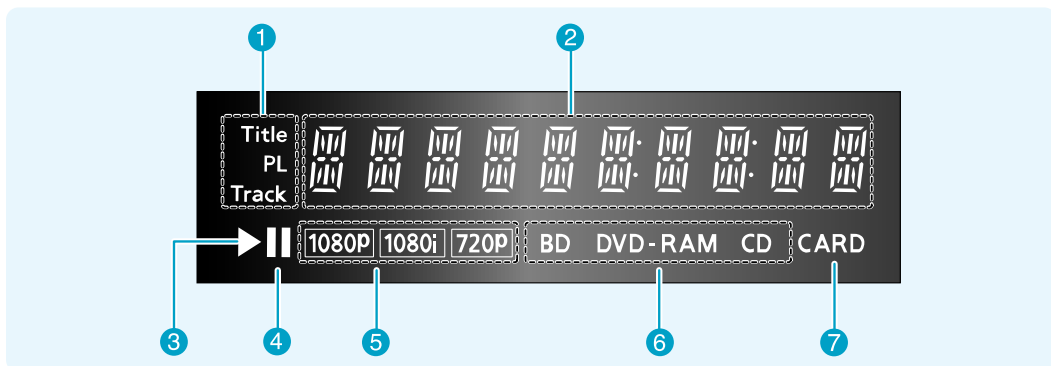

1. Anzeige für Titel (Title), Wiedergabeliste (PL, PlayList) und Track

2. Anzeige von Spieldauer, Zeit, aktuellem Status

3. Wiedergabeanzeige

4. Pause-Anzeige

5. Anzeige für die Auflösung des Videoausgangssignals

6. Anzeigen für den Disktyp

7. Speicherkarten-Anzeige

Funktionen der Fernbedienung

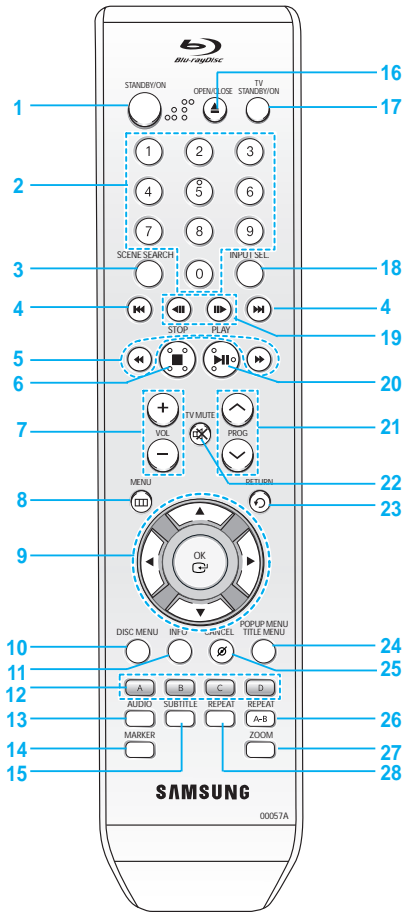

1. **Taste STANDBY/ON**
2. **ZIFFERTASTEN**
3. **Taste SCENE SEARCH**
Zum einfachen Suchen einer gewünschten Szene während der Wiedergabe (Suche nach Suchkategorien wie Darsteller oder Figur).
4. **Tasten RÜCKWÄRTS/VORWÄRTS SPRINGEN**
Zum Vorwärts- oder Rückwärtsspringen.
5. **Tasten SUCHLAUF VORWÄRTS/RÜCKWÄRTS**
Zum Vorwärts- oder Rückwärtssuchlauf auf einer Disk.
6. **Taste STOP**
Zum Anhalten der Wiedergabe.
7. **Tasten VOL**
Zum Einstellen der Lautstärke am Fernsehgerät.
8. **Taste MENU**
Zum Anzeigen des Einstellungsmenüs für den Blu-ray Disc-Player.
9. **Tasten OK/RICHTUNG (▲▼◀▶ Tasten)**
10. **Taste DISC MENU**
Mit dieser Taste wird das Diskmenü geöffnet.

11. **Taste INFO**
Zum Abrufen der aktuellen Einstellung oder des Disk-Status.
12. **Farbtasten : ROT (A), GRÜN (B), GELB (C), BLAU (D)**
Zum Zugriff auf allgemeine Funktionen des Blu-ray Disc-Players.
13. **Taste AUDIO**
Zur Auswahl der verschiedenen Audio-Funktionen einer Disk (BD/DVD).
14. **Taste MARKER**
Zum Kennzeichnen einer Position bei der Wiedergabe einer Disk.
15. **Taste SUBTITLE**
Zum Umschalten der Untertitelsprache einer BD/DVD.
16. **Taste OPEN/CLOSE**
Zum Öffnen und Schließen des Diskfachs.
17. **Taste TV STANDBY/ON**
18. **Taste INPUT SEL.**
Zum Auswählen eines Eingangs am Fernsehgerät.
19. **Tasten für Einzelbild-Vorlauf bzw. -Rücklauf**
Jedes Mal, wenn diese Taste gedrückt wird, wird ein neues Einzelbild angezeigt.
20. **Taste PLAY/PAUSE**
Zum Starten, Unterbrechen und Fortsetzen der Wiedergabe.
21. **Taste PROG**
Zum Auswählen eines Fernsehsenders.
22. **Taste TV MUTE**
Zum Stummschalten des TV-Geräts.
23. **Taste RETURN**
Für die Rückkehr zur nächsthöheren Menüebene.
24. **Taste POPUP MENU/TITLE MENU**
Mit dieser Taste wird das Popup-Menü/Titelmenü geöffnet.
25. **Taste CANCEL**
Zum Abbrechen einer Funktion oder einer Einstellung.
26. **Taste REPEAT A-B**
Zur wiederholten Wiedergabe eines gewählten Abschnitts A–B.
27. **Taste ZOOM**
Zum Vergrößern eines JPEG-Bildes.
28. **Taste REPEAT**
Zur wiederholten Wiedergabe von Titel, Kapitel, Track oder Disk.

Auspacken

Zubehör

Überprüfen Sie, ob im Lieferumfang folgendes Zubehör enthalten ist.

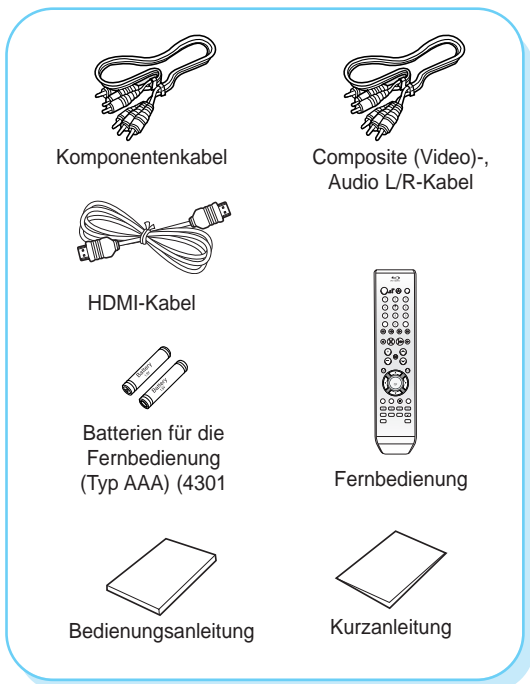

Fernbedienung vorbereiten

Batterien in die Fernbedienung einsetzen

- Entfernen Sie die Abdeckung des Batteriefachs auf der Rückseite der Fernbedienung.
- Legen Sie zwei AAA-Batterien ein. Die Batteriepole (+/-) müssen korrekt ausgerichtet sein.
- Schließen Sie das Batteriefach mit der Abdeckung.

Falls die Fernbedienung nicht ordnungsgemäß funktioniert :

- Überprüfen Sie die Ausrichtung (+/-) der Batteriepole (Trockenzelle).
- Überprüfen Sie, ob die Batterien leer sind.
- Überprüfen Sie, ob der Sensor der Fernbedienung verdeckt ist.
- Überprüfen Sie, ob sich Leuchtstofflampen in der Nähe befinden.

Entsorgen Sie Batterien gemäß den örtlichen Umweltschutzvorschriften. Werfen Sie Batterien nicht in den Hausmüll.

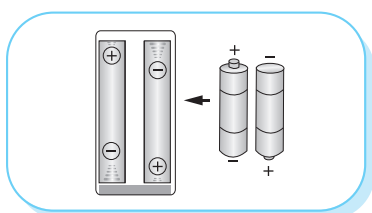

Fernbedienung einrichten

Sie können mit dieser Fernbedienung bestimmte Funktionen an Fernsehgeräten anderer Hersteller steuern. Die Funktionen der Fernbedienungstasten sind folgende : **Tasten TV STANDBY/ON** PROG ^ v, VOL + -, TV, TV MUTE, INPUT SEL.

Mit den nachstehenden Anweisungen stellen Sie fest, ob Ihr Fernsehgerät kompatibel ist.

1. Schalten Sie das Fernsehgerät ein.
2. Richten Sie die Fernbedienung auf das Fernsehgerät.
3. Halten Sie die Taste **TV STANDBY/ON** gedrückt, und geben Sie zugleich über die Zifferntasten den zweistelligen Code für die Marke Ihres Fernsehgeräts ein.

Ergebnis : Wenn das Fernsehgerät mit der Fernbedienung kompatibel ist, schaltet sich das Gerät ab. Das Gerät ist nun für den Betrieb mit der Fernbedienung eingerichtet.



HINWEISE

- Falls mehrere Codes für die Marke Ihres Fernsehgeräts aufgeführt sind, probieren Sie diese der Reihe nach aus, bis Sie einen funktionsfähigen Code finden.
- Wenn Sie die Batterien in der Fernbedienung austauschen, muss der Markencode erneut festgelegt werden.

Dann können Sie das Fernsehgerät nach dem Drücken der Taste TV mit folgenden Tasten bedienen :

Taste	Funktion
TV STANDBY/ON	Zum Ein- und Ausschalten des Fernsehgeräts.
INPUT SEL.	Zum Auswählen einer externen Quelle.
VOL (+ -)	Zum Regeln der Lautstärke am Fernsehgerät.
PROG (^ v)	Zum Auswählen des gewünschten Programmplatzes.
TV MUTE	Zum Ein- und Ausschalten des Tons.



HINWEISE

- Die oben genannten Funktionen lassen sich nicht unbedingt auf alle Fernsehgeräte anwenden. Sollten Probleme auftreten, bedienen Sie das Fernsehgerät direkt.

FernbedienungsCodes für Fernsehgeräte

Marke	Code
SAMSUNG	TV STANDBY/ON+01, +02, +03, +04, +05, +06, +07, +08, +09
AIWA	TV STANDBY/ON+82
ANAM	TV STANDBY/ON+10, +11, +12, +13, +14, +15, +16, +17, +18
BANG & OLUFSEN	TV STANDBY/ON+57
BLAUPUNKT	TV STANDBY/ON+71
BRANDT	TV STANDBY/ON+73
BRIONVEGA	TV STANDBY/ON+57
CGE	TV STANDBY/ON+52
CONTINENTAL EDISON	TV STANDBY/ON+75
DAEWOO	TV STANDBY/ON+19, +20, +23, +24, +25, +26, +27, +28, +29, +30, +31, +32, +33, +34
EMERSON	TV STANDBY/ON+64
FERGUSON	TV STANDBY/ON+73
FINLUX	TV STANDBY/ON+06, +49, +57
FORMENTI	TV STANDBY/ON+57
FUJITSU	TV STANDBY/ON+84
GRADIENTE	TV STANDBY/ON+70
GRUNDIG	TV STANDBY/ON+49, +52, +71
HITACHI	TV STANDBY/ON+60, +72, +73, +75
IMPERIAL	TV STANDBY/ON+52
JVC	TV STANDBY/ON+61, +79
LG	TV STANDBY/ON+06, +19, +20, +21, +22, +78
LOEWE	TV STANDBY/ON+06, +69
LOEWE OPTA	TV STANDBY/ON+06, +57
MAGNAVOX	TV STANDBY/ON+40
METZ	TV STANDBY/ON+57
MITSUBISHI	TV STANDBY/ON+06, +48, +62, +65
MIVAR	TV STANDBY/ON+52, +77
NEC	TV STANDBY/ON+83
NEWSAN	TV STANDBY/ON+68
NOBLEX	TV STANDBY/ON+66
NOKIA	TV STANDBY/ON+74
NORDMENDE	TV STANDBY/ON+72, +73, +75
PANASONIC	TV STANDBY/ON+53, +54, +74, +75
PHILIPS	TV STANDBY/ON+06, +55, +56, +57
PHONOLA	TV STANDBY/ON+06, +56, +57
PIONEER	TV STANDBY/ON+58, +59, +73, +74
RADIOLA	TV STANDBY/ON+06, +56
RADIOMARELLI	TV STANDBY/ON+57
RCA	TV STANDBY/ON+45, +46
REX	TV STANDBY/ON+74
SABA	TV STANDBY/ON+57, +72, +73, +74, +75
SALORA	TV STANDBY/ON+74
SANYO	TV STANDBY/ON+41, +42, +43, +44, +48
SCHNEIDER	TV STANDBY/ON+06
SELECO	TV STANDBY/ON+74
SHARP	TV STANDBY/ON+36, +37, +38, +39, +48
SIEMENS	TV STANDBY/ON+71
SINGER	TV STANDBY/ON+57
SINUDYNE	TV STANDBY/ON+57
SONY	TV STANDBY/ON+35, +48
TELEAVA	TV STANDBY/ON+73
TELEFUNKEN	TV STANDBY/ON+67, +73, +75, +76
THOMSON	TV STANDBY/ON+72, +73, +75
THOMSON ASIA	TV STANDBY/ON+80, +81
TOSHIBA	TV STANDBY/ON+47, +48, +49, +50, +51, +52
WEGA	TV STANDBY/ON+57
YOKO	TV STANDBY/ON+06
ZENITH	TV STANDBY/ON+63



Anschlüsse

In diesem Kapitel werden verschiedene Möglichkeiten erläutert, den Blu-ray Disc-Player mit externen Komponenten zu verbinden.

Kurzübersicht zu Anschlüssen	17
Auswahlfunktion für TV-Ausgang	18
Anschlussverfahren	18

Kurzübersicht zu Anschlüssen

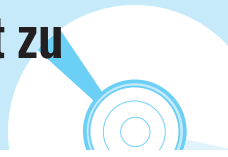

Diese Kurzübersicht zeigt im Überblick, welche Geräte angeschlossen werden können.

Anschluss an ein Fernsehgerät (Video)



Anschluss an ein Fernsehgerät (S-Video)



Anschluss an ein Fernsehgerät (Component)



Anschluss an ein Fernsehgerät mit DVI-Eingang



Anschluss an ein Fernsehgerät mit HDMI-Eingang



**Anschluss an ein Audiosystem
(2-Kanal-Verstärker)**



**Anschluss an ein Audiosystem
(5.1-Kanal-Verstärker)**



**Anschluss an ein Audiosystem
(Dolby Digital-, MPEG2- oder DTS-Verstärker)**



**Anschluss an ein Audiosystem
(HDMI-unterstützter Verstärker)**

Vor dem Anschluss des Blu-ray Disc-Players ist Folgendes zu beachten :

- Schalten Sie den Blu-ray Disc-Player, das Fernsehgerät und sonstige Komponenten stets aus, bevor Sie Kabel anschließen oder entfernen.
- Weitere Informationen zu den Komponenten, die Sie anschließen möchten (z. B. Fernsehgeräte), finden Sie in der Bedienungsanleitung des entsprechenden Geräts.

Auswahlfunktion für TV-Ausgang

Wählen Sie für den Videoausgang den Modus VIDEO, S-VIDEO, COMPONENT oder HDMI aus.

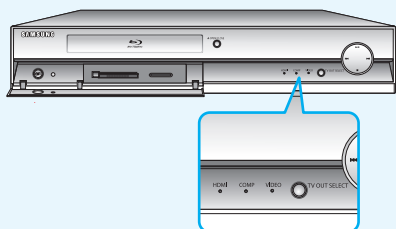

Stellen Sie sicher, dass sich das Gerät im Stopmodus befindet. Drücken Sie auf der Vorderseite des Geräts die Taste **TV OUT SELECT**, um den Videoausgang auszuwählen.

- Der Modus für den Videoausgang ändert sich durch Drücken der Taste **TV OUT SELECT** wie folgt : **HDMI → VIDEO → COMP → HDMI**.
- Um den HDMI-Ausgang auszuwählen, drücken Sie die Taste **TV OUT SELECT**, bis die Anzeige **HDMI** leuchtet.
- Um den COMPONENT-Ausgang auszuwählen, drücken Sie die Taste **TV OUT SELECT**, bis die Anzeige **COMP** leuchtet.
- Um den VIDEO- oder S-VIDEO-Ausgang auszuwählen, drücken Sie die Taste **TV OUT SELECT**, bis die Anzeige **VIDEO** leuchtet.



- Im HDMI-Modus wechselt das Fernsehgerät, wenn es Anzeigeeinformationen (EDID) bereitstellt, automatisch zu der besten von Ihrem Fernsehgerät unterstützten Auflösung.
- Ist der HDMI-Modus ausgewählt und das Fernsehgerät stellt keine Anzeigeeinformationen (EDID) zur Verfügung, wird die Auflösung auf 720p eingestellt.
- Ist der COMP (Component)-Modus ausgewählt, wird die Auflösung auf 576p/480p eingestellt.
- Ist der VIDEO-Modus ausgewählt, wird die Auflösung auf 576i/480i eingestellt.
- Es stehen nur solche Auflösungen zur Verfügung, die vom Fernsehgerät unterstützt werden.
- Zum Auswählen der Auflösung wählen Sie <Setup> → <Display Setup> aus. (Siehe Seite 43.)
- Bei Wiedergabe in NTSC (60 Halbbild-/ Vollbildrate ist das Format für den Videoausgang das NTSC-Format (60 Hz Halbbild-/Vollbildrate).

Anschlussverfahren

Im Folgenden wird erläutert, wie der Blu-ray Disc-Player an Fernsehgeräte und andere Komponenten angeschlossen werden kann.

Anschluss an ein Fernsehgerät (Video)

1. Verbinden Sie über Video-/Audiokabel die **VIDEO OUT-Anschlüsse (gelb) / AUDIO OUT-Anschlüsse (rot und weiß)** auf der Rückseite des Blu-ray Disc-Players mit den **VIDEO IN-Anschlüssen (gelb) / AUDIO IN-Anschlüssen (rot und weiß)** des Fernsehgeräts.
2. Schalten Sie den Blu-ray Disc-Player und das Fernsehgerät ein.
3. Drücken Sie auf der Vorderseite des Geräts die Taste **TV OUT SELECT**, bis die Anzeige **VIDEO** leuchtet. Stellen Sie sicher, dass sich das Gerät im Stopmodus befindet.
4. Halten Sie auf der Fernbedienung des Fernsehgeräts die Taste zur Auswahl der Eingangsquelle gedrückt, bis das Video-Signal des Blu-ray Disc-Players auf dem Fernsehbildschirm angezeigt wird.
 - Wenn Sie die Einstellungen der Fernbedienung mit dem Fernsehgerät abgestimmt haben (Seiten 15~16), drücken Sie die Taste **INPUT SEL.** auf der Fernbedienung, und wählen Sie als externe Quelle für das Fernsehgerät **VIDEO** aus.

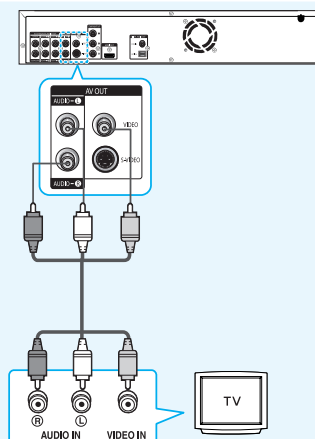

- **Wenn Audiokabel und Netzkabel zu nahe beieinander liegen, kann es zu Signalstörungen kommen.**
- Informationen zum Anschließen eines Verstärkers finden Sie auf den Seiten 21~22.
- Die Anzahl und Lage der Anschlüsse kann je nach Fernsehgerät unterschiedlich sein. Informationen dazu finden Sie in der Bedienungsanleitung Ihres Fernsehgeräts.
- Falls das Fernsehgerät nur über eine Audio-Eingangsbuchse verfügt, verbinden Sie diese mit dem linken [AUDIO OUT]-Anschluss (weiß) des Blu-ray Disc-Players.
- Wenn Sie **TV OUT SELECT** auf **HDMI** einstellen, geben die Anschlüsse **VIDEO/S-VIDEO** und **COMPONENT OUT** keine Signale aus.
- Bei dieser Anschlussoption ist die Wiedergabe einer Blu-ray Disc nicht möglich.

Anschluss an ein Fernsehgerät (S-Video)

- Player über S-Video-Kabel an das Fernsehgerät anschließen.
- Eine S-Video-Verbindung sorgt für eine hohe Bildqualität. Bei der S-Video-Übertragung werden die Bilddaten in Schwarz- und Weiß- (Y) sowie in Farbsignale (C) zerlegt. Damit wird ein klareres Bild erzeugt als bei herkömmlicher Videoübertragung. (Die Übertragung der Audiosignale erfolgt über den Audioausgang.)

1. Verbinden Sie mit Hilfe eines S-Video-Kabels (nicht im Lieferumfang enthalten) den **S-VIDEO OUT**-Anschluss an der Rückseite des Blu-ray Disc-Players mit dem **S-VIDEO IN**-Anschluss am Fernsehgerät.
2. Verbinden Sie mit Hilfe der Audiokabel die **AUDIO OUT**-Anschlüsse (**rot und weiß**) auf der Rückseite des Blu-ray Disc-Players mit den **AUDIO IN**-Anschlüssen (**rot und weiß**) am Fernsehgerät. Schalten Sie den Blu-ray Disc-Player und das Fernsehgerät ein.
3. Drücken Sie auf der Vorderseite des Geräts die Taste **TV OUT SELECT**, bis die Anzeige **VIDEO** leuchtet. Stellen Sie sicher, dass sich das Gerät im Stopmodus befindet.
4. Halten Sie auf der Fernbedienung des Fernsehgeräts die Taste zur Auswahl der Eingangsquelle gedrückt, bis das S-Video-Signal des Blu-ray Disc-Players auf dem Fernsehbildschirm angezeigt wird.
 - Wenn Sie die Einstellungen der Fernbedienung mit dem Fernsehgerät abgestimmt haben (Seiten 15~16), drücken Sie die Taste **INPUT SEL.** auf der Fernbedienung, und wählen Sie als externe Quelle für das Fernsehgerät S-VIDEO aus.

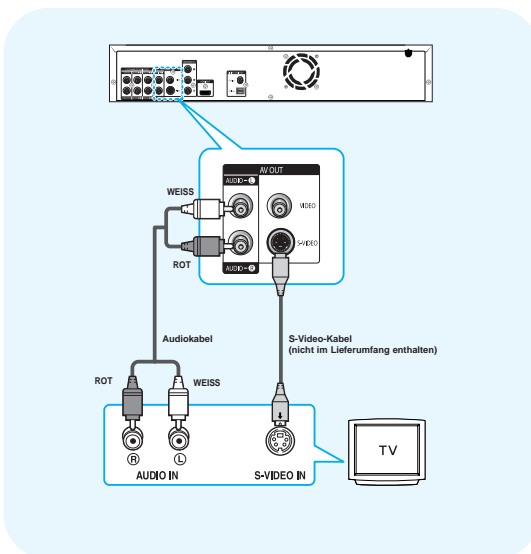

- Bei dieser Anschlussoption ist die Wiedergabe einer Blu-ray Disc nicht möglich.

Anschluss an ein Fernsehgerät (Component)

- Player über das Component-Videokabel an das Fernsehgerät anschließen.
- Eine Component-Videoverbindung sorgt für hohe Bildqualität und präzise Farbwiedergabe. Bei der Component-Video-Übertragung werden die Bilddaten in Schwarz- und Weiß- (Y), in Blau- (PB) sowie in Rot- (PR) Signale zerlegt, um ein klareres Bild zu erzeugen. (Die Übertragung der Audiosignale erfolgt über den Audioausgang.)

1. Verbinden Sie mit Hilfe des Component-Videokabels den **COMPONENT VIDEO OUT**-Anschluss auf der Rückseite des Blu-ray Disc-Players mit dem **COMPONENT IN**-Anschluss am Fernsehgerät.
2. Verbinden Sie mit Hilfe der Audiokabel die **AUDIO OUT**-Anschlüsse (**rot und weiß**) auf der Rückseite des Blu-ray Disc-Players mit den **AUDIO IN**-Anschlüssen (**rot und weiß**) am Fernsehgerät. Schalten Sie den Blu-ray Disc-Player und das Fernsehgerät ein.
3. Drücken Sie auf der Vorderseite des Geräts die Taste **TV OUT SELECT**, bis die Anzeige **COMP** leuchtet. Stellen Sie sicher, dass sich das Gerät im Stopmodus befindet.
4. Halten Sie auf der Fernbedienung des Fernsehgeräts die Taste zur Auswahl der Eingangsquelle gedrückt, bis das Component-Signal des Blu-ray Disc-Players auf dem Fernsehbildschirm angezeigt wird.
 - Wenn Sie die Einstellungen der Fernbedienung mit dem Fernsehgerät abgestimmt haben (Seiten 15-16), drücken Sie die Taste **INPUT SEL.** auf der Fernbedienung, und wählen Sie als externe Quelle für das Fernsehgerät COMPONENT aus.

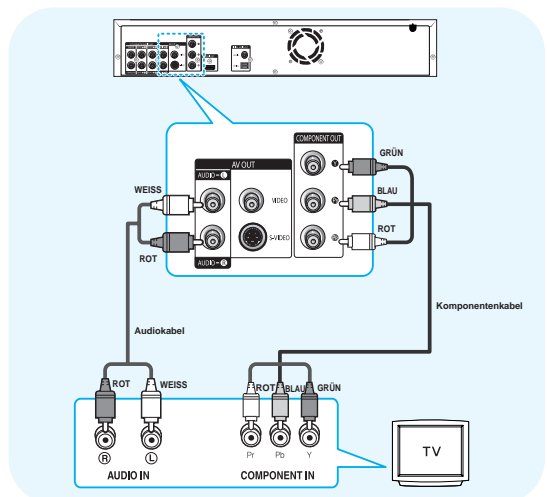

- Abhängig vom Hersteller können die Component-Anschlüsse Ihres Fernsehgeräts anstelle von „PR, PB, Y“ mit „R-Y, B-Y, Y“ oder „Cr, Cb, Y“ gekennzeichnet sein. Anzahl und Lage der Anschlüsse können je nach Fernsehgerät unterschiedlich sein. Informationen dazu finden Sie in der Bedienungsanleitung Ihres Fernsehgeräts.
- Bei dieser Anschlussoption ist die Wiedergabe einer Blu-ray Disc mit der Auflösung 720p oder 1080i möglich.

Anschluss an ein Fernsehgerät mit dem DVI-Kabel

1. Verbinden Sie mit Hilfe des HDMI-DVI-Kabels den **HDMI OUT**-Anschluss auf der Rückseite des Blu-ray Disc-Players mit dem **DVI IN**-Anschluss am Fernsehgerät.
2. Verbinden Sie mit Hilfe der Audiokabel die **AUDIO OUT**-Anschlüsse (**rot und weiß**) auf der Rückseite des Blu-ray Disc-Players mit den **AUDIO IN**-Anschlüssen (**rot und weiß**) am Fernsehgerät. Schalten Sie den Blu-ray Disc-Player und das Fernsehgerät ein.
3. Drücken Sie auf der Vorderseite des Geräts die Taste **TV OUT SELECT**, bis die Anzeige **HDMI** leuchtet. Stellen Sie sicher, dass sich das Gerät im Stoppmodus befindet.
4. Halten Sie auf der Fernbedienung des Fernsehgeräts die Taste zur Auswahl der Eingangsquelle gedrückt, bis das DVI-Signal des Blu-ray Disc-Players auf dem Fernsehbildschirm angezeigt wird.
 - Wenn Sie die Einstellungen der Fernbedienung mit dem Fernsehgerät abgestimmt haben (Seiten 15–16), drücken Sie auf der Fernbedienung die Taste **INPUT SEL.**, und wählen Sie als externe Quelle für das Fernsehgerät **HDMI** aus.

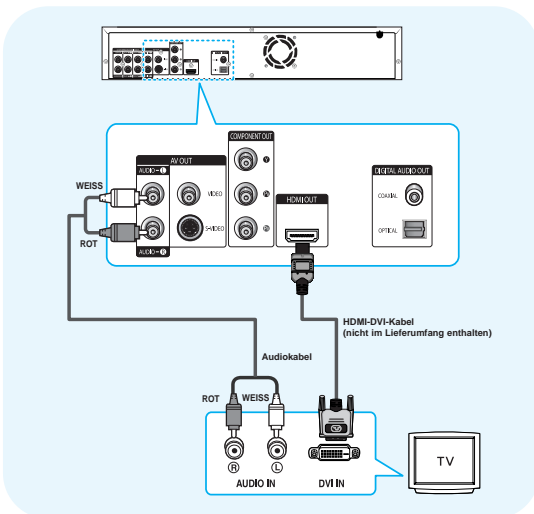

-  **HINWEIS**
- Bei dieser Anschlussoption ist die Wiedergabe einer Blu-ray Disc mit der Auflösung 720p, 1080i oder 1080p möglich.

Anschluss an ein Fernsehgerät mit dem HDMI-Kabel

1. Verbinden Sie mit Hilfe des HDMI-HDMI-Kabels den **HDMI OUT**-Anschluss auf der Rückseite des Blu-ray Disc-Players mit dem **HDMI IN**-Anschluss am Fernsehgerät.
2. Drücken Sie auf der Vorderseite des Geräts die Taste **TV OUT SELECT**, bis die Anzeige **HDMI** leuchtet. Stellen Sie sicher, dass sich das Gerät im Stoppmodus befindet.
3. Halten Sie auf der Fernbedienung des Fernsehgeräts die Taste zur Auswahl der Eingangsquelle gedrückt, bis das HDMI-Signal des Blu-ray Disc-Players auf dem Fernsehbildschirm angezeigt wird.
 - Wenn Sie die Einstellungen der Fernbedienung mit dem Fernsehgerät abgestimmt haben (Seiten 15–16), drücken Sie auf der Fernbedienung die Taste **INPUT SEL.**, und wählen Sie als externe Quelle für das Fernsehgerät **HDMI** aus.

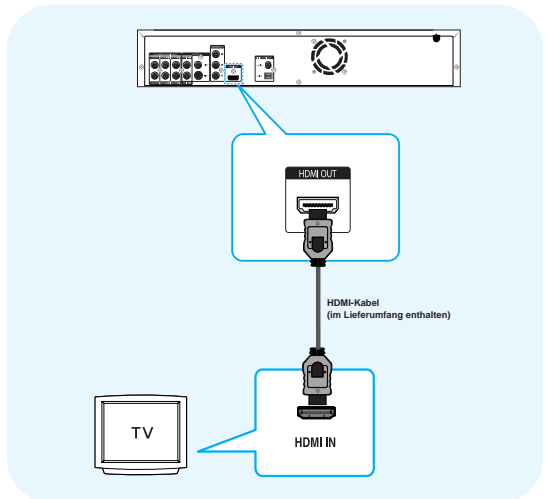

Funktion „Automatische HDMI-Erkennung“

Wird das Gerät im eingeschalteten Zustand mit dem HDMI-Kabel angeschlossen, so wechselt der Videoausgangsmodus automatisch in den HDMI-Modus.



- Je nach Fernsehgerät stehen für den HDMI-Ausgang bestimmte Auflösungen möglicherweise nicht zur Verfügung.
- Informationen dazu finden Sie in der Bedienungsanleitung Ihres Fernsehgeräts.
- Wird ein HDMI- oder ein HDMI-DVI-Kabel an das Fernsehgerät angeschlossen, so wird nach etwa 10 Sekunden der Ausgang des Blu-ray Disc-Players automatisch auf HDMI/DVI eingestellt.
- Sind Component und HDMI gleichzeitig angeschlossen, so wird automatisch der HDMI-Modus ausgewählt. (Wenn HDMI im Component- oder im Videomodus angeschlossen wird, wechselt der Modus des Videoausgangs automatisch in den HDMI-Modus.)
- Bei dieser Anschlussoption ist die Wiedergabe einer Blu-ray Disc mit der Auflösung 720p, 1080i oder 1080p möglich.

• **HDMI (High Definition Multimedia Interface)**

Diese Schnittstelle dient zur digitalen Übertragung von Video- und Audiodaten über nur einen einzigen Anschluss. Der Blu-ray Disc-Player liefert mit Hilfe von HDMI ein digitales Bild- und Tonsignal, das von einem Fernsehgerät mit HDMI-Eingang verlustfrei wiedergegeben werden kann.

• **Beschreibung der HDMI-Verbindung**

HDMI-Anschluss: Unterstützt sowohl Videodaten als auch digitale Audiodaten (LPCM oder Bitstream).

- HDMI sendet ein rein digitales Signal an das Fernsehgerät.
- Wenn das Fernsehgerät HDCP (High-bandwidth Digital Content Protection - Kopierschutz, siehe Erläuterung unten) nicht unterstützt, wird nur ein weißes Rauschen auf dem Bildschirm angezeigt.

• **Warum setzt Samsung auf HDMI?**

Analoge Fernsehgeräte erfordern ein analoges Video-/Audiosignal. Bei Wiedergabe einer BD/DVD werden jedoch digitale Daten an das Fernsehgerät übertragen. Deshalb ist entweder ein Digital-Analog-Wandler (im Blu-ray Disc-Player) oder ein Analog-Digital-Wandler (im Fernsehgerät) erforderlich. Bei der Konvertierung nimmt die Bildqualität durch Rauschen und Signalverlust ab. Die HDMI-Technologie hingegen macht die Digital-Analog-Konvertierung überflüssig und überträgt ein rein digitales Signal vom Player zum Fernsehgerät.

• **Was ist HDCP?**

HDCP (High-band width Digital Content Protection) ist ein Kopierschutzverfahren für BD/DVD-Inhalte, die über HDMI wiedergegeben werden. Es ermöglicht eine sichere digitale Verbindung zwischen einer Videoquelle (PC, DVD usw.) und einem Anzeigegerät (Fernsehgerät, Projektor usw.). Der Inhalt wird im Quellgerät verschlüsselt, um unberechtigtes Kopieren zu verhindern.

Anschluss an ein Audiosystem (2-Kanal-Verstärker)

1. Verbinden Sie mit Hilfe der Audiokabel die **AUDIO OUT**-Anschlüsse (rot und weiß) auf der Rückseite des Blu-ray Disc-Players mit den **AUDIO IN**-Anschlüssen (rot und weiß) des Verstärkers.
2. Verbinden Sie mit Hilfe des entsprechenden Videosignalkabels den **VIDEO-, S-VIDEO-, COMPONENT-** oder **HDMI OUT**-Anschluss an der Rückseite des Blu-ray Disc-Players mit dem **VIDEO-, S-VIDEO-, COMPONENT-** oder **HDMI IN**-Anschluss des Fernsehgeräts. Eine Beschreibung dazu finden Sie auf den Seiten 18~20.
3. Schalten Sie den Blu-ray Disc-Player, das Fernsehgerät und den Verstärker ein.
4. Wählen Sie am Verstärker über die Taste zur Auswahl der Eingangsquelle den **externen Eingang** aus, damit das Tonsignal des Blu-ray Disc-Players wiedergegeben wird. Informationen zur Auswahl des Audio-Eingangs an Ihrem Verstärker finden Sie in dessen Bedienungsanleitung.

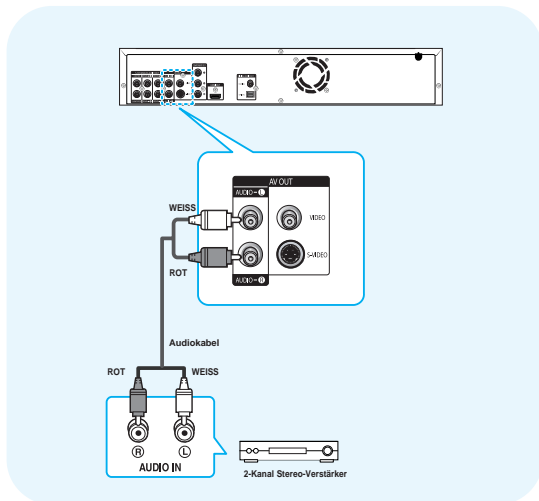

Hergestellt unter Lizenz von Dolby Laboratories. „Dolby“ und das Doppel-D-Symbol sind Marken von Dolby Laboratories.

„DTS“ und „DTS Digital Surround“ sind Marken von DTS, Inc.

Anschluss an ein Audiosystem (5.1-Kanal-Verstärker)

1. Verbinden Sie mit Hilfe der Audiokabel die **5.1 ANALOG AUDIO OUT-Anschlüsse (Front R, Front L, CENTER, SUBWOOFER, REAR L, REAR R)** auf der Rückseite des Blu-ray Disc-Players mit den **5.1 Channel ANALOG AUDIO IN-Anschlüssen (Front R, Front L, CENTER, SUBWOOFER, REAR L, REAR R)** des Verstärkers.
2. Verbinden Sie mit Hilfe des entsprechenden Videosignalkabels den **VIDEO-, S-VIDEO-, COMPONENT-** oder **HDMI OUT-**Anschluss an der Rückseite des Blu-ray Disc-Players mit dem **VIDEO-, S-VIDEO-, COMPONENT-** oder **HDMI IN-**Anschluss des Fernsehgeräts. Eine Beschreibung dazu finden Sie auf den Seiten 18–20.
3. Schalten Sie den Blu-ray Disc-Player, das Fernsehgerät und den Verstärker ein.
4. Wählen Sie am Verstärker über die Taste zur Auswahl der Eingangsquelle den **externen Eingang** aus, damit das Tonsignal des Blu-ray Disc-Players wiedergegeben wird. Informationen zur Auswahl des Audio-Eingangs an Ihrem Verstärker finden Sie in dessen Bedienungsanleitung.

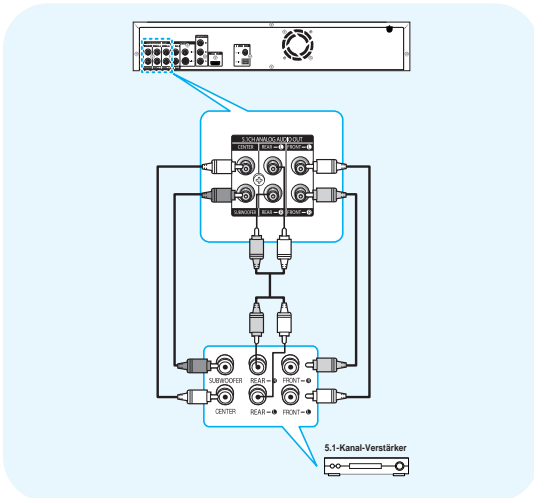

HINWEISE

- **Regeln Sie die Lautstärke am Verstärker herunter, bevor Sie ihn einschalten. Plötzlich einsetzende laute Töne können die Lautsprecher und Ihre Ohren schädigen.**
- Wählen Sie im Bildschirmenü die zu Ihrem Verstärker passenden Audio-Einstellungen. (Siehe Seiten 40–41.)
- Abhängig vom jeweiligen Verstärker kann die Lage der Anschlüsse unterschiedlich sein. Informationen dazu finden Sie in der Bedienungsanleitung Ihres Verstärkers.
- Wenn Sie das Gerät über die analogen 5.1-Kanalausgänge anschließen und eine DVD Dolby Digital abspielen, wird der Ton nur vom vorderen rechten und linken Lautsprecher wiedergegeben.
- Wenn Sie das Gerät über einen analogen Ausgang anschließen und eine DTS DVD abspielen, wird kein Ton wiedergegeben. Zur Wiedergabe von Ton müssen Sie den digitalen Ausgang anschließen und auf Bitstream einstellen.

Anschluss an ein Audiosystem (Dolby Digital-, MPEG2- oder DTS- Verstärker)

1. Verbinden Sie mit Hilfe eines optischen Kabels (nicht im Lieferumfang enthalten) den Anschluss **DIGITAL AUDIO OUT (OPTICAL)** an der Rückseite des Blu-ray Disc-Players mit dem Anschluss **DIGITAL AUDIO IN (OPTICAL)** am Verstärker. Bei Verwendung eines Koaxialkabels (nicht im Lieferumfang enthalten) verbinden Sie den Anschluss **DIGITAL AUDIO OUT (COAXIAL)** an der Rückseite des Blu-ray Disc-Players mit dem Anschluss **DIGITAL AUDIO IN (COAXIAL)** am Verstärker.
2. Verbinden Sie mit Hilfe des entsprechenden Videosignalkabels den **VIDEO-, S-VIDEO-, COMPONENT-** oder **HDMI OUT-**Anschluss an der Rückseite des Blu-ray Disc-Players mit dem **VIDEO-, S-VIDEO-, COMPONENT-** oder **HDMI IN-**Anschluss des Fernsehgeräts. Eine Beschreibung dazu finden Sie auf den Seiten 18–20.
3. Schalten Sie den Blu-ray Disc-Player, das Fernsehgerät und den Verstärker ein.
4. Wählen Sie am Verstärker über die Taste zur Auswahl der Eingangsquelle den **externen Eingang** aus, damit das Tonsignal des Blu-ray Disc-Players wiedergegeben wird. Informationen zur Auswahl des Audio-Eingangs an Ihrem Verstärker finden Sie in dessen Bedienungsanleitung.

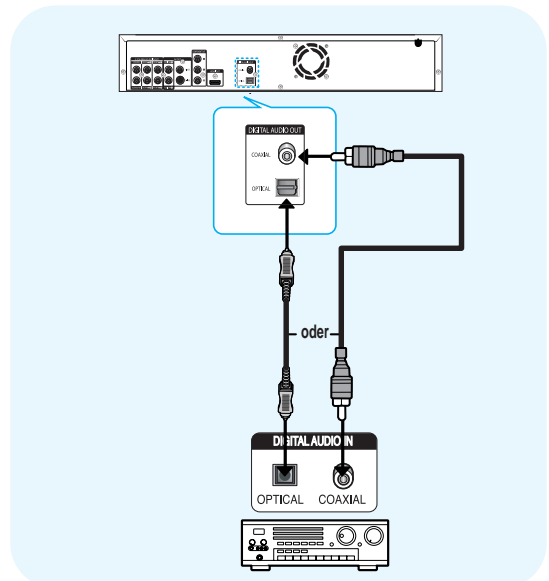



HINWEISE

- **Regeln Sie die Lautstärke am Verstärker herunter, bevor Sie ihn einschalten. Plötzlich einsetzende laute Töne können die Lautsprecher und Ihre Ohren schädigen.**
- Wählen Sie im Bildschirmenü die zu Ihrem Verstärker passenden Audio-Einstellungen. (Siehe Seiten 40~41.)
- Abhängig vom jeweiligen Verstärker kann die Lage der Anschlüsse unterschiedlich sein. Informationen dazu finden Sie in der Bedienungsanleitung Ihres Verstärkers.

Anschluss an ein Audiosystem (HDMI-unterstützter Verstärker)

1. Verbinden Sie mit Hilfe des HDMI-HDMI-Kabels den **HDMI OUT**-Anschluss auf der Rückseite des Blu-ray Disc-Players mit dem **HDMI IN**-Anschluss am Verstärker.
2. Verbinden Sie mit Hilfe des HDMI-HDMI-Kabels den **HDMI OUT**-Anschluss des Verstärkers mit dem **HDMI IN**-Anschluss am Fernsehgerät.
3. Schalten Sie den Blu-ray Disc-Player, das Fernsehgerät und den Verstärker ein.
4. Wählen Sie am Verstärker über die Taste zur Auswahl der Eingangsquelle den **externen Eingang** aus, damit das Tonsignal des Blu-ray Disc-Players wiedergegeben wird. Informationen zur Auswahl des Audio-Eingangs an Ihrem Verstärker finden Sie in dessen Bedienungsanleitung.

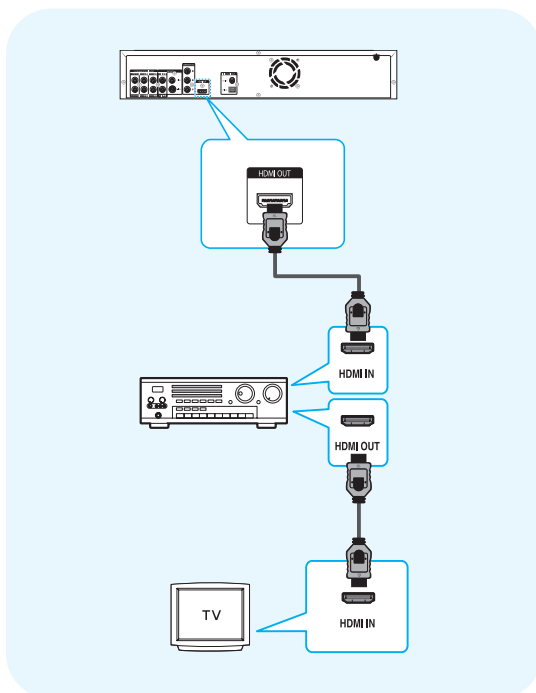

HINWEISE

- **Regeln Sie die Lautstärke am Verstärker herunter, bevor Sie ihn einschalten. Plötzlich einsetzende laute Töne können die Lautsprecher und Ihre Ohren schädigen.**
- Wählen Sie im Bildschirmenü die zu Ihrem Verstärker passenden Audio-Einstellungen. (Siehe Seiten 40~41.)
- Abhängig vom jeweiligen Verstärker kann die Lage der Anschlüsse unterschiedlich sein. Informationen dazu finden Sie in der Bedienungsanleitung Ihres Verstärkers.

Wiedergabe

In diesem Kapitel werden die Grundfunktionen der Wiedergabe und der Wiedergabe nach Disktyp erläutert.

Vor der Wiedergabe	24
Disk wiedergeben.....	25
Funktionen SUCHEN und ÜBERSPRINGEN verwenden	26
Wiedergabe in Zeitlupe/Einzelbildern	26
Funktion SZENENSUCHE verwenden	27
Anzeigefunktion verwenden	28
Diskmenü und Popup-/Titelmenü verwenden	28
Wiedergabe wiederholen	29
Audiosprache wählen.....	30
Untertitelsprache wählen	30
Kamerawinkel ändern	31
Lesezeichen-Funktion verwenden	31
Audio-CD/MP3 wiedergeben.....	33
Fotos anzeigen.....	35
Disk mit verschiedenen Dateitypen (JPEG/MP3) wiedergeben.....	38

Vor der Wiedergabe

- Schalten Sie das Fernsehgerät ein, und wählen Sie über dessen Fernbedienung den korrekten Video-Eingang.
- Wenn Sie ein externes Audiosystem angeschlossen haben, schalten Sie dieses ein, und wählen Sie den richtigen Audio-Eingang.

Wenn Sie nach Anschließen des Players an die Stromversorgung zum ersten Mal die Taste STANDBY/ON drücken, wird der unten abgebildete Bildschirm angezeigt: Wenn Sie eine Sprache wählen möchten, drücken Sie die entsprechende Zifferntaste. (Dieser Bildschirm wird nur angezeigt, wenn Sie das Gerät zum ersten Mal an die Stromversorgung anschließen.) Wenn die Sprache für den Begrüßungsbildschirm nicht festgelegt wird, können sich die Einstellungen bei jedem Ein- und Ausschalten des Geräts ändern. Wählen Sie die von Ihnen bevorzugte Sprache. Nachdem Sie eine Sprachauswahl getroffen haben, können Sie diese ändern, indem Sie die Taste ►► an der Vorderseite des Geräts mehr als 5 Sekunden lang gedrückt halten. Dabei darf sich keine Disk im Gerät befinden. Das Fenster mit dem Menü zur Sprachauswahl wird angezeigt, und Sie können die ausgewählte Sprache ändern.

Press 1 for English.
Pulsar 2 para Español.
Touche 3 pour Français.
Drücken Sie 4 für Deutsch.
Premere 5 per Italiano.
Druk op 6 voor Nederlands.



HINWEISE

- Diskformate, die mit diesem Player nicht wiedergegeben werden können und/oder für diesen nicht vorgesehen sind :
 - HD DVD • DVD+RW • DVD+R
 - BD-R • BD-RE
 - DVD-ROM • CDV
 - CD-ROM • CVD • CD-I
 - Super Audio CD(außer CD-Layer)
 - Bei CDGs nur Tonwiedergabe (kein Bild).
- Ob die Wiedergabe möglich ist, hängt von den Aufnahmebedingungen ab.
 - DVD-R • CD-RW • DVD-RW (V-Modus)
 - CD-Rs werden möglicherweise nicht korrekt wiedergegeben. Die Wiedergabe von CD-RWs und DVD-Rs ist abhängig vom Disktyp und den Aufnahmebedingungen.
- Blu-ray Disc ist ein neues, sich noch weiterentwickelndes Format. Daher kann es zu Kompatibilitätsproblemen mit neuen oder bereits existierenden Diskformaten kommen. Nicht alle Disks sind kompatibel, und nicht jedes Format kann wiedergegeben werden. Weitere Informationen hierzu finden Sie in diesem Handbuch in den Kapiteln „Merkmale der einzelnen Datenträger“ sowie „Kompatibilität von Disks“. Sollten Kompatibilitätsprobleme auftreten, wenden Sie sich an den Kundendienst von SAMSUNG.

Disk wiedergeben

Wiedergabe

- 1 Drücken Sie die Taste **OPEN/CLOSE** (⏏). Die STANDBY-Anzeige erlischt, und das Diskfach wird geöffnet.
- 2 Legen Sie die Disk vorsichtig mit der bedruckten Seite nach oben in das Diskfach ein.
- 3 Drücken Sie die Taste **PLAY/PAUSE** (⏮) oder **OPEN/CLOSE** (⏏), um das Diskfach zu schließen.



HINWEISE

- Wenn Sie die Wiedergabe anhalten, speichert der Player die aktuelle Disk-Position. Durch erneutes Drücken der Taste **PLAY/PAUSE** (⏮) wird die Wiedergabe an dieser Stelle fortgesetzt.
- Drücken Sie während der Wiedergabe die Taste **STOP** (⏏) zweimal, um die Funktion „Wiedergabe fortsetzen“ zu deaktivieren.
- Zum Unterbrechen der Wiedergabe drücken Sie während der Wiedergabe die Taste **PLAY/PAUSE** (⏮).
Um die Wiedergabe fortzusetzen, drücken Sie die Taste **PLAY/PAUSE** (⏮) erneut.
- Wenn sich der Player im Stoppmodus befindet und länger als 10 Minuten nicht benutzt wird, schaltet sich automatisch ein Bildschirmschoner ein. Wenn der Bildschirmschoner länger als 20 Minuten aktiviert ist, wird der Player automatisch ausgeschaltet, es sei denn, es wird eine MP3- und/oder eine JPEG-Disk wiedergegeben. (Automatische Abschaltfunktion)
- Wenn sich der Player länger als fünf Minuten im Pausenmodus befindet, wird die Wiedergabe abgebrochen.

Speicherkarte lesen

Die folgenden Speicherkartentypen werden unterstützt. Schieben Sie die Speicherkarte mit der Beschriftung nach oben in den Steckplatz ein. (Die Speicherkarte kann nicht gelesen werden, wenn die Beschriftung nicht nach oben zeigt.)

- Speicherkarten, die im linken Steckplatz verwendet werden können : Compact Flash Card, Micro Drive
- Speicherkarten, die im rechten Steckplatz verwendet werden können: Memory Stick, Memory Stick PRO, Memory Stick Duo, Memory Stick Pro Duo, Secure Digital, Multi Media, Mini SD, RS MMC
- Die folgenden Kartentypen können nur mit einem Adapter verwendet werden: Memory Stick Duo, Memory Stick Pro Duo, Mini SD und RS MMC. (Diese Karten dürfen nicht ohne Adapter in den Steckplatz eingeschoben werden.)

- 1 Drücken Sie auf der Abdeckung an der Vorderseite des Geräts auf **OPEN**.
 - Öffnen Sie die Abdeckung, so dass die Speichersteckplätze zu sehen sind.
- 2 Schieben Sie eine Speicherkarte mit Musik-, Bild- oder anderen Daten in einen Steckplatz ein.
 - Wenn beide Steckplätze belegt sind und Sie die Option **SPEICHERKARTE** gewählt haben, hat der linke Steckplatz Vorrang.
 - Wenn Sie die Option **SPEICHERKARTE** wählen und anschließend beide Steckplätze belegen, so wird die Speicherkarte wiedergegeben, die zuerst eingelegt wurde.
- 3 Drücken Sie die Taste **MENU** und dann die rote Taste **A**, um den Speicherkartenmodus auszuwählen. (Falls sich eine BD/DVD-Disk im Gerät befindet, muss deren Wiedergabe zuvor gestoppt werden.)
 - Um zwischen Disk und Speicherkarte zu wechseln, drücken Sie die Taste **MENU** und dann die rote Taste **A**.



- 4 Wählen Sie den Ordner aus, dessen Inhalt Sie wiedergeben möchten.
 - MP3 : (siehe Seiten 33~35)
 - JPEG : (siehe Seiten 35~37)



Achtung

- Entfernen Sie die Karte nicht während der Wiedergabe. Dies könnte zu Datenverlusten führen.
- Speicherkarten können nur zur Wiedergabe verwendet werden.



HINWEIS

- Wiederholung und zufällige Wiedergabe sind verfügbar.

Such- und Überspringen-Funktion verwenden

Während der Wiedergabe haben Sie die Möglichkeit, einzelne Kapitel oder Tracks schnell zu durchsuchen sowie mit der Überspringen-Funktion zum nächsten Kapitel/Track zu wechseln.

Kapitel oder Track durchsuchen



Drücken Sie während der Wiedergabe die Taste **SUCHLAUF** (⏮ ⏭).

- Halten Sie die Taste gedrückt, um die BD/DVD mit höherer Geschwindigkeit zu durchsuchen.
- Wenn Sie die Taste **SUCHLAUF** (⏭) drücken :
▶▶ Schnell 1 → ▶▶ Schnell 2 → ▶▶ Schnell 3
→ ▶▶ Schnell 4 → ▶▶ Schnell 5 → ▶▶ Schnell 6
- Wenn Sie die Taste **SUCHLAUF** (⏮) drücken:
◀◀ Schnell 1 → ◀◀ Schnell 2 → ◀◀ Schnell 3
→ ◀◀ Schnell 4 → ◀◀ Schnell 5 → ◀◀ Schnell 6



HINWEISE

- Die mit dieser Funktion eingestellte Geschwindigkeit entspricht unter Umständen nicht der tatsächlichen Wiedergabegeschwindigkeit.
- Im Suchmodus erfolgt keine Tonwiedergabe.

Tracks überspringen



Drücken Sie während der Wiedergabe die Taste **SPRINGEN** (⏮ ⏭).

Wenn Sie eine BD/DVD abspielen und die Taste **SPRINGEN** (⏭) drücken, springt der Player zum nächsten Kapitel. Wenn Sie die Taste **SPRINGEN** (⏮) drücken, springt der Player zum Anfang des aktuellen Kapitels.

Durch nochmaliges Drücken springt der Player zum Anfang des vorhergehenden Kapitels.

Wiedergabe in Zeitlupe/Einzelbildern

Zeitlupe



Zur Wiedergabe in Zeitlupe drücken Sie während der Einzelbildwiedergabe oder im Pausenmodus die Taste

SUCHLAUF (⏮ ⏭) auf der Fernbedienung.

- Wenn Sie die Taste **SUCHLAUF** (⏭) drücken :
▶ Langsam 1 → ▶ Langsam 2 → ▶ Langsam 3
- Wenn Sie die Taste **SUCHLAUF** (⏮) drücken :
◀ Langsam 1 → ◀ Langsam 2 → ◀ Langsam 3
- Um zur normalen Wiedergabegeschwindigkeit zurückzukehren, drücken Sie die Taste **PLAY/PAUSE** (⏮).



HINWEISE

- Bei Verwendung einer BD-ROM ist die Wiedergabe in Zeitlupe nur vorwärts möglich.
- Dieses Symbol (⊘) zeigt einen ungültigen Tastendruck an.
- Im Zeitlupemodus erfolgt keine Tonwiedergabe.

Einzelbildwiedergabe



Zur Einzelbildwiedergabe drücken Sie während der Wiedergabe die Taste **EINZELBILD** (⏮ ⏭) auf der Fernbedienung.

- Bei jedem Tastendruck wird ein neues Einzelbild angezeigt.
- Durch Drücken der Taste **EINZELBILD** (⏭), wird jeweils das nächste Einzelbild angezeigt.
- Durch Drücken der Taste **EINZELBILD** (⏮), wird jeweils das vorherige Einzelbild angezeigt.
- Um zum normalen Wiedergabemodus zurückzukehren, drücken Sie die Taste **PLAY/PAUSE** (⏮).



HINWEISE

- Bei Verwendung einer BD-ROM ist die Wiedergabe in Einzelbildern nur vorwärts möglich.
- Im Einzelbildmodus erfolgt keine Tonwiedergabe.

Funktion „Szenensuche“ verwenden

Wenn die BD-Disk über Suchfunktionen wie „Darsteller“, „Figur“, „Bestimmte Szene“ und „Spezielle Suche“ verfügt, können mit der gewünschten Suchfunktion einzelne Szenen direkt angesteuert werden.

Szenen durchsuchen



Beispiel: Suchen nach Darsteller

1 Drücken Sie während der Wiedergabe die Taste **SCENE SEARCH**.

- Auf dem Bildschirm wird das Fenster zum Durchsuchen von Szenen angezeigt.

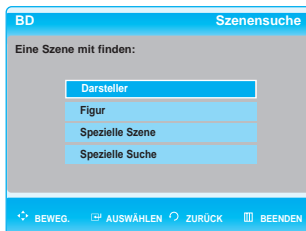

2 Drücken Sie die Taste **▲▼**, um die Option „Darsteller“ auszuwählen. Drücken Sie danach auf **OK**.

- Das Fenster mit der Kategorie „Darsteller“ wird angezeigt.



3 Drücken Sie die Taste **▲▼◀▶**, um den gewünschten Darsteller auszuwählen, und drücken Sie danach auf **OK**.

- Das Fenster mit der Kategorie „Ausgewählter Schauspieler“ wird angezeigt.



4 Drücken Sie die Taste **▲▼◀▶**, um die gewünschte Szene auszuwählen, und drücken Sie danach auf **OK**.

- Die ausgewählte Szene wird wiedergegeben.



5 Um eine andere Szene mit demselben Darsteller wiederzugeben, drücken Sie zur Auswahl einer Szene die Taste **▲▼◀▶**, und drücken Sie danach auf **OK**.



HINWEIS

- Die Funktion „Szenensuche“ ist nicht bei allen Disktypen verfügbar.

Anzeigefunktion verwenden



- 1 Drücken Sie während der Wiedergabe die Taste **INFO** auf der Fernbedienung.
- 2 Drücken Sie die Tasten **▲▼**, um den gewünschten Menüpunkt auszuwählen.

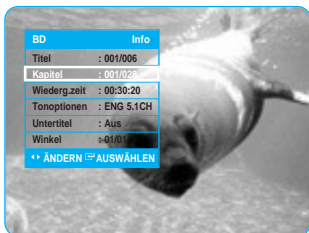

- 3 Drücken Sie die Tasten **◀▶**, um die gewünschte Einstellung vorzunehmen, und drücken Sie danach auf **OK**.
 - Sie können die Zifferntasten auf der Fernbedienung verwenden, um einen Titel oder ein Kapitel direkt anzuwählen oder um die Wiedergabe zu einem bestimmten Zeitpunkt zu starten.

- 4 Drücken Sie zum Ausblenden der Anzeige die Taste **INFO** erneut.



Achtung

- Wenn Sie Inhalte über das Info-Menü wiedergeben, können abhängig vom jeweiligen Titel Probleme bei der Wiedergabe auftreten.



HINWEISE

- **Titel** : Wenn die Disk mehrere Titel enthält, kann der gewünschte Titel direkt angesteuert werden. Wenn z. B. auf einer BD/DVD mehrere Filme gespeichert sind, werden die Filme einzeln erkannt.
- **Kapitel** : BD/DVD-Inhalte sind in der Regel in Kapitel unterteilt. So können einzelne Passagen leicht gefunden werden.
- **Audio** : Zeigt an, in welcher Sprache der Soundtrack wiedergegeben wird. Eine BD-Disk kann bis zu 32 Audiosprachen speichern, eine DVD bis zu 8.
- **Zeit** : Mit dieser Funktion wird ein Zeitpunkt festgelegt, zu dem die Wiedergabe eines Films beginnt. Geben Sie die gewünschte Startzeit ein. Bei einigen Datenträgern funktioniert die zeitbezogene Suchfunktion nicht.
- **Untertitel** : Zeigt die auf der Disk verfügbaren Untertitelsprachen an. Sie können eine Sprache auswählen oder die Untertitel ausblenden. Eine BD-Disk kann bis zu 255 Untertitelsprachen speichern, eine DVD bis zu 32.
- **Winkel** : Wenn eine Szene auf einer BD/DVD aus mehreren Kamerawinkeln aufgenommen wurde, können Sie den gewünschten Kamerawinkel mit der Funktion „Winkel“ auswählen.

Diskmenü und Popup-/Titelmenü verwenden

Diskmenü verwenden



- 1 Drücken Sie während der Wiedergabe die Taste **DISC MENU** auf der Fernbedienung.
- 2 Drücken Sie die Tasten **▲▼◀▶**, um die gewünschte Einstellung vorzunehmen, und drücken Sie danach **▶** oder **OK**.
 - Die Einstellungsoptionen des Diskmenüs können je nach Disk variieren.

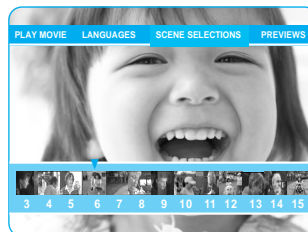

HINWEIS

- Das Diskmenü ist unter Umständen nicht bei allen Disks verfügbar.

Titelmenü verwenden



- 1 Drücken Sie während der Wiedergabe die Taste **TITLE MENU** auf der Fernbedienung.
- 2 Drücken Sie die Tasten **▲▼◀▶**, um die gewünschte Einstellung vorzunehmen, und drücken Sie danach auf **OK**.
 - Die Einstellungsoptionen des Titelmenüs können je nach Disk variieren.



HINWEIS

- Das Titelmenü ist unter Umständen nicht bei allen Disks verfügbar.
- Das Titelmenü wird nur angezeigt, wenn sich mindestens zwei Titel auf der Disk befinden.

Popup-Menü verwenden



- 1 Drücken Sie während der Wiedergabe die Taste **POPUP MENU** auf der Fernbedienung.
- 2 Drücken Sie die Tasten **▲▼◀▶** oder **OK**, um das gewünschte Menü auszuwählen.
 - Die Einstellungsoptionen des Popup-Menüs können je nach Disk variieren.

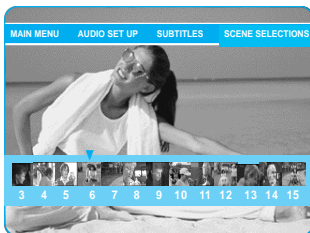

HINWEIS

- Das Popup-Menü ist unter Umständen nicht bei allen Disks verfügbar.

Wiedergabe wiederholen



Wiederholung des aktuellen Kapitels/Titels.

Wiedergabe wiederholen



- 1 Drücken Sie während der Wiedergabe die Taste **REPEAT** auf der Fernbedienung. Das Dialogfeld „Wiederholen“ wird angezeigt.

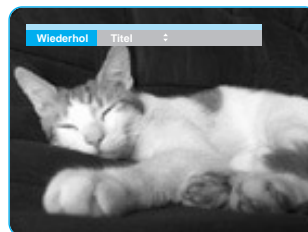

- 2 Drücken Sie die Tasten **▲▼**, um ein **Kapitel** oder einen **Titel** auszuwählen.
 - Im BD/DVD-Format können einzelne Kapitel oder Titel wiederholt werden.

- 3 Um zur normalen Wiedergabe zurückzukehren, drücken Sie erneut die Taste **REPEAT**, und drücken Sie danach die Tasten **▲▼**, um die Option **Aus** auszuwählen.



HINWEIS

- Die Wiederholfunktion ist unter Umständen nicht bei allen Disks verfügbar.

Funktion „A-B Wiederholung“ verwenden



1. Drücken Sie die Taste **REPEAT A-B** auf der Fernbedienung.
2. Drücken Sie die Taste **Repeat A-B**, um den Punkt (A) zu markieren, an dem die Wiederholung beginnen soll.
3. Drücken Sie die Taste **REPEAT A-B**, um den Punkt (B) zu markieren, an dem die Wiederholung stoppen soll.
4. Drücken Sie die Taste **CANCEL**, um in den normalen Wiedergabemodus zurückzukehren.



HINWEIS

- Punkt B kann frühestens fünf Sekunden nach Beginn der Wiedergabe ab Punkt A gesetzt werden.

Audiosprache wählen

Sie können die gewünschte Wiedergabesprache schnell und einfach mit der Taste **AUDIO** wählen.



Taste **AUDIO** verwenden

1 Drücken Sie während der Wiedergabe die Taste **AUDIO**. Bei jedem Drücken der Taste ändert sich die Sprache für die Wiedergabe.

- Die Audiosprachen werden durch Abkürzungen dargestellt.



2 Zum Ausblenden des **AUDIO**-Symbols drücken Sie die Taste **CANCEL** oder **RETURN**.

<Taste **INFO** verwenden>

- Drücken Sie während der Wiedergabe die Taste **INFO** auf der Fernbedienung.
- Drücken Sie die Tasten **▲▼**, um Audio auszuwählen.
- Drücken Sie die Tasten **▶** auf der Fernbedienung, um die gewünschte Wiedergabesprache auszuwählen.



HINWEISE

- Die Verfügbarkeit dieser Funktion hängt von den auf der Disk gespeicherten Sprachen ab.
- Eine BD-Disk kann bis zu 32 Audiosprachen speichern, eine DVD bis zu 8.

Untertitelsprache wählen

Sie können die gewünschte Untertitelsprache schnell und einfach mit der Taste **SUBTITLE** wählen.



Taste **SUBTITLE** verwenden

1 Drücken Sie die Taste **SUBTITLE**. Bei jedem Drücken der Taste ändert sich die Sprache für die Untertitel. Die Untertitelsprachen werden durch Abkürzungen dargestellt.



2 Zum Ausblenden des Untertitelsymbols drücken Sie die Taste **CANCEL** oder **RETURN**.

<Taste **INFO** verwenden>

- Drücken Sie während der Wiedergabe die Taste **INFO** auf der Fernbedienung.
- Drücken Sie die Tasten **▲▼**, um die Option **Untertitel** auszuwählen.
- Drücken Sie die Tasten **◀▶** auf der Fernbedienung, um eine Untertitelsprache auszuwählen.



HINWEISE

- Je nach BD/DVD müssen Sie die gewünschte Untertitelsprache im Diskmenü einstellen. Drücken Sie die Taste **DISC MENU**.
- Die Verfügbarkeit dieser Funktion hängt von den auf der BD/DVD gespeicherten Untertitelsprachen ab.
- Eine BD-Disk kann bis zu 255 Untertitelsprachen speichern, eine DVD bis zu 32.

Kamerawinkel ändern

Wenn eine Szene auf einer BD/DVD aus mehreren Kamerawinkeln aufgenommen wurde, können Sie den gewünschten Kamerawinkel mit der Funktion „Winkel“ auswählen.



Funktion „Winkel“ verwenden

- 1 Drücken Sie während der Wiedergabe die Taste **INFO** auf der Fernbedienung.
- 2 Drücken Sie die Tasten **▲▼**, um die Option **Winkel** auszuwählen.



- 3 Wählen Sie auf der Fernbedienung mit den Tasten **◀▶** oder den Zifferntasten den gewünschten Kamerawinkel aus.



HINWEISE

- Wenn die Disk nur eine Kameraperspektive anbietet, ist diese Funktion nicht verfügbar. Zur Zeit bieten nur sehr wenige Diskformate diese Funktion an.
- Es hängt von der Disk ab, ob Sie diese Funktion verwenden können.

Lesezeichen-Funktion verwenden

Mit dieser Funktion können Sie Abschnitte einer DVD zum schnelleren Wiederfinden mit Lesezeichen versehen.



Taste **MARKER** verwenden

- 1 Drücken Sie während der Wiedergabe die Taste **MARKER** auf der Fernbedienung.

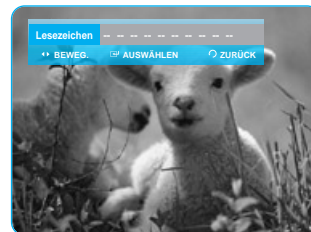

- 2 Drücken Sie die Taste **OK**, wenn die gewünschte Szene gezeigt wird.

- Die Zahl **01** wird angezeigt, und die Szene ist damit gespeichert.

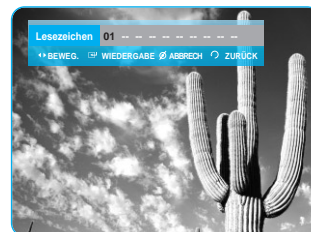

- 3 Drücken Sie die Tasten **▶**, um zur nächsten Position zu gelangen.

- 4** Drücken Sie erneut auf **OK**, wenn die gewünschte Szene gezeigt wird. Die Zahl **02** wird angezeigt, und die Szene ist damit gespeichert.

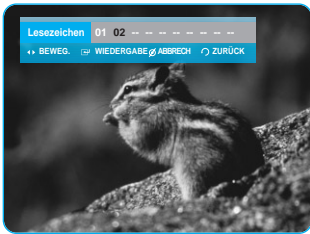

- Wiederholen Sie diese Schritte, wenn Sie weitere Stellen markieren möchten.
- Bis zu 10 Szenen können mit Lesezeichen markiert werden.



HINWEIS

- Wenn das Diskfach geöffnet und wieder geschlossen wird, gehen die Lesezeichen verloren.

Lesezeichen wiedergeben



Taste MARKER verwenden

- 1** Drücken Sie während der Wiedergabe die Taste **MARKER** auf der Fernbedienung.

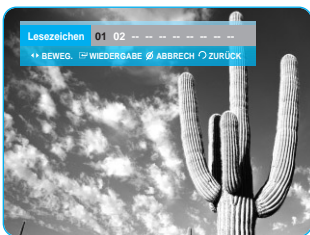

- 2** Drücken Sie die Tasten **◀▶**, um eine mit Lesezeichen versehene Szene auszuwählen.

- 3** Drücken Sie die Taste **OK** oder **PLAY/PAUSE (⏮)**, um die Wiedergabe der ausgewählten Szene zu starten.

Lesezeichen löschen



Taste MARKER verwenden

- 1** Drücken Sie während der Wiedergabe die Taste **MARKER** auf der Fernbedienung.

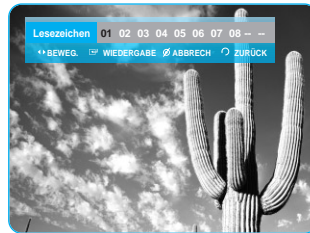

- 2** Drücken Sie die Tasten **◀▶**, um eine mit Lesezeichen versehene Szene auszuwählen.



- 3** Drücken Sie die Taste **CANCEL**, um das ausgewählte Lesezeichen zu löschen.

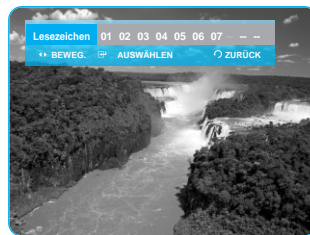

Audio-CD/MP3 wiedergeben

Audio-CD (CD-DA) wiedergeben



- Legen Sie eine Audio-CD (CD-DA) in das Diskfach ein.
 - Auf dem Bildschirm wird die Musikliste angezeigt.



- Wählen Sie mit den Tasten ▲▼ den gewünschten Track aus, und drücken Sie dann auf **OK**.

MP3 wiedergeben



- Legen Sie eine MP3-Disk in das Diskfach ein.
 - Das Menü wird angezeigt.
- Wählen Sie mit den Tasten ▲▼ die Option **Musik** aus, und drücken Sie dann auf **OK**.
 - Auf dem Bildschirm wird die Musikliste angezeigt.

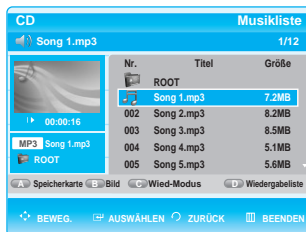

- Wählen Sie mit den Tasten ▲▼ den gewünschten MP3-Titel aus, und drücken Sie dann auf **OK**.

Bildschirmoptionen für Audio-CD (CD-DA)/MP3

<Audio-CD (CD-DA)>

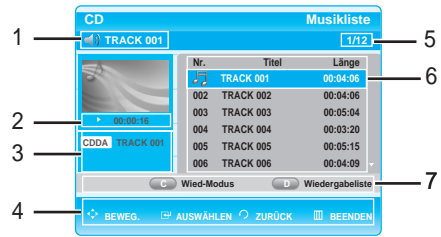

<MP3>

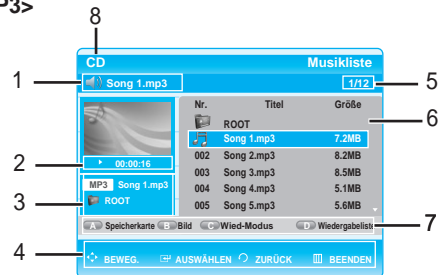

- Aktueller Track (Musiktitel) : Zeigt die Nummer des laufenden Tracks an.
- Zeigt den gegenwärtigen Status der Disk sowie die Wiedergabezeit des laufenden Musiktitels an.
- Zeigt den aktuellen Ordner, Dateityp und Dateinamen an.
- Zeigt die verfügbaren Tasten an.
- Zeigt die aktuelle Wiedergabenummer und die Gesamtzahl der Tracks an.
- Zeigt die Liste der Musiktitel an.
- Zeigt die verfügbaren Farbtasten an.
: ROT (A), GRÜN (B), GELB (C), BLAU (D)
- Zeigt den Medientyp an.
(Beispiel: CD, DVD, Speicherkarte)

Tasten auf der Fernbedienung für die Wiedergabe von Audio-CD (CD-DA)/MP3

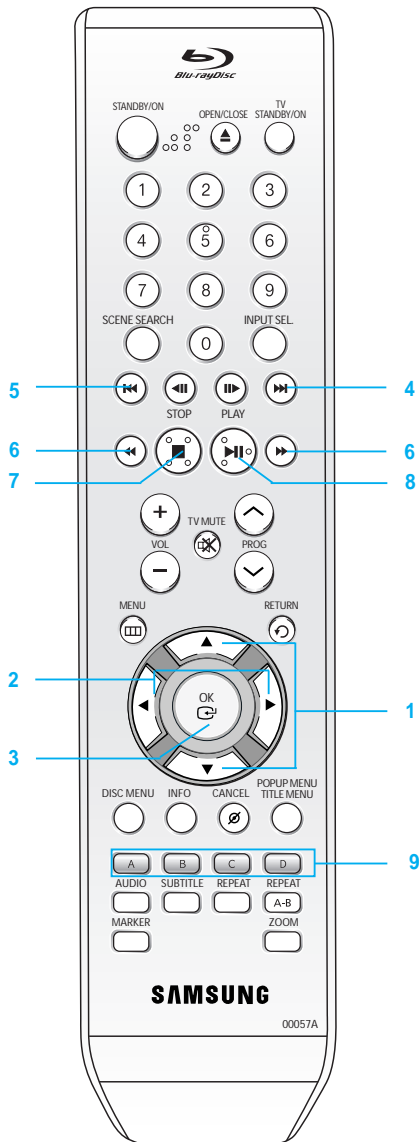

1. **Tasten ▲▼** : Zum Auswählen des Musiktitels.
2. **Tasten ◀▶** : Zum Navigieren der Seite nach oben/unten.
3. **Taste OK** : Zur Wiedergabe des ausgewählten Titels.
4. **Taste SPRINGEN (⏮)** : Zum Abspielen des nächsten Titels.
5. **Taste SPRINGEN (⏭)** : Zum Zurückkehren an den Anfang des aktuellen Musiktitels (wenn die Taste während der Wiedergabe gedrückt wird). Bei erneutem Drücken spielt der Blu-ray Disc-Player den vorherigen Titel. Wenn Sie diese Taste innerhalb von drei Sekunden nach dem Start der Wiedergabe drücken, wird der vorherige Titel abgespielt. Wenn Sie die Taste erst nach Ablauf der drei Sekunden drücken, wird der aktuelle Titel erneut von Beginn an wiedergegeben.
6. **Tasten SUCHLAUF (⏮) gedrückt halten** : Schnellvorlauf
7. **Taste STOP (⏹)** : Stoppt die Wiedergabe eines Musiktitels.
8. **Taste PLAY/PAUSE (⏪)** : Zur Wiedergabe des ausgewählten Musiktitels. Wenn Sie diese Taste während der Wiedergabe drücken, wird der aktuelle Titel angehalten.
9. **Farbtasten** : Es gibt die Tasten ROT (A), GRÜN (B), GELB (C) und BLAU (D).
 - Taste ROT (A) : Zum Auswählen der Speicherkarte.
 - Taste GRÜN (B) : Zum Auswählen des Fotomodus.
 - Taste GELB (C) : Zum Auswählen des Wiedergabemodus (Wiederholen).
 - Taste BLAU (D) : Zum Einblenden der Wiedergabeliste.

Wiedergabe einer CD (CD-DA)/MP3-Disk wiederholen



Taste REPEAT verwenden

Drücken Sie während der Wiedergabe mehrmals die Taste **REPEAT** oder **GELB (C)**, um den gewünschten Wiederholmodus auszuwählen.

Bei Wiedergabe einer Audio-CD (CD-DA) :

Normal → → →

Bei Wiedergabe einer MP3-Disk :

Normal → → →

- **Normal (CD (CD-DA)/MP3)** : Die Titel werden in der Reihenfolge abgespielt, in der sie auf der Disk gespeichert sind.
- **Track wiederholen (CD (CD-DA)/MP3)**
- **Ordnerinhalt wiederholen (MP3)**
- **Zufällige Wiedergabe (CD (CD-DA)/MP3)**
 - Bei Wiedergabe einer Audio-CD (CD-DA) : Mit der Option Zufall werden die Titel auf der Disk in zufälliger Reihenfolge wiedergegeben.
 - Bei Wiedergabe einer MP3-Disk : Mit der Option Zufall werden die Tracks in einem Ordner in zufälliger Reihenfolge wiedergegeben.
- **Alle wiederholen (CD (CD-DA)/MP3)**

- Zur normalen Wiedergabe zurückkehren -

Durch wiederholtes Drücken der Taste **CANCEL**, **GELB (C)** oder **REPEAT** kehren Sie zurück zur normalen Wiedergabe.

Wiedergabeliste

Sie können eine Wiedergabeliste mit maximal 30 Titeln erstellen.

- 1 Drücken Sie während der Wiedergabe einer Musikliste die Taste **BLAU (D)**.



- 2 Drücken Sie die Tasten **▲▼**, um Tracks in der Reihenfolge auszuwählen, in der sie abgespielt werden sollen, und drücken Sie danach auf **OK**.



- 3 Wenn sich ein unerwünschter Track in der Wiedergabeliste befindet, wählen Sie diesen mit den Tasten **▶▲▼** aus, und drücken Sie dann auf **CANCEL**.
 - Der ausgewählte Track wird aus der Liste gelöscht.



- 4 Wählen Sie mit den Tasten **▶▲▼** einen Musiktitel aus, den Sie hören möchten, und drücken Sie auf **OK**.



- 5 Drücken Sie die Taste **ROT (A)**, um zur Musikliste zu wechseln.

Fotos anzeigen



Fotos anzeigen

- 1 Legen Sie eine Disk mit JPEG-Dateien ein.
 - Das Menü wird angezeigt.
- 2 Wählen Sie mit den Tasten **▲▼** die Option **Foto** aus, und drücken Sie dann auf **OK**.
 - Auf dem Bildschirm wird die Fotoliste angezeigt.

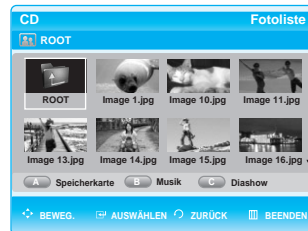

- 3 Drücken Sie die Tasten **▲▼◀▶**, um ein Foto auszuwählen.
 - Drücken Sie die Taste **SPRINGEN (⏸)**, um die nächsten 8 Fotos anzuzeigen.
 - Drücken Sie die Taste **SPRINGEN (⏮)**, um die vorherigen 8 Fotos anzuzeigen.

Diashow



Taste **GELB (C)** verwenden

Wiederholen Sie zum Einstellen einer Diashow die zuvor genannten Schritte 1 und 2.

- 3 Drücken Sie die Taste **GELB (C)**.



- 4 Wählen Sie mit den Tasten **▲▼** die Geschwindigkeit für die Diashow aus (Schnell, Normal, Langsam), und drücken Sie danach auf **OK**.
 - Die Diashow wird gestartet und mit der ausgewählten Geschwindigkeit wiedergegeben.

- Diashow anhalten -

Drücken Sie die Taste **STOP** oder **RETURN**.

<Taste INFO verwenden>

1 Bestätigen Sie die Anzeige eines ausgewählten Bildes mit der **OK**-Taste, und drücken Sie danach auf **INFO**.

2 Drücken Sie die Tasten **▲▼**, und wählen Sie die Option **Diashow** aus.



3 Wählen Sie mit den Tasten **◀▶** die Geschwindigkeit für die Diashow aus, und drücken Sie dann auf **OK**.
 • Die Diashow wird gestartet und mit der ausgewählten Geschwindigkeit wiedergegeben.

- Diashow anhalten -

1 Drücken Sie die Taste **INFO**.

2 Drücken Sie die Tasten **▲▼**, und wählen Sie die Option **Diashow** aus.

3 Wählen Sie mit den Tasten **◀▶** die Option **Diashow Aus**, und drücken Sie dann auf **OK**.



HINWEISE

- Mit der **PLAY**-Taste können Sie die Diashow auch von der Fotoliste aus starten.
- **JPEGs**, die kleiner sind als 1920 x 1080, werden mit normaler Auflösung wiedergegeben. Sie werden nicht im Vollbildmodus angezeigt.

Rotationsfunktion

Zum Einrichten dieser Funktion wiederholen Sie die Schritte 1 und 2 auf Seite 35 („Fotos anzeigen“).

3-1 Bestätigen Sie die Anzeige eines ausgewählten Bildes mit der **OK**-Taste, und drücken Sie danach auf **INFO**.

4 Wählen Sie mit den Tasten **▲▼** die Funktion **Rotieren** aus.



5 Wählen Sie mit den Tasten **◀▶** den Rotationswinkel aus, und drücken Sie dann auf **OK**.

- Rotationsfunktion aufheben -

1 Drücken Sie die Taste **INFO**.

2 Wählen Sie mit den Tasten **▲▼** die Funktion **Rotieren** aus.

3 Wählen Sie mit den Tasten **◀▶** die Option **Rotieren Aus**, und drücken Sie dann auf **OK**.

Zoom

Zum Einrichten dieser Funktion wiederholen Sie die Schritte 1 und 2 auf Seite 35 („Fotos anzeigen“).

- 3-1 Bestätigen Sie die Anzeige eines ausgewählten Bildes mit der **OK**-Taste, und drücken Sie danach auf **INFO**.

- 4 Wählen Sie mit den Tasten **▲▼** die Option **Zoom** aus, und drücken Sie dann zur Auswahl der Option **Zoom Ein** auf die Tasten **◀▶**.



- 5 Durch wiederholtes Drücken der **OK**-Taste kann das Bild (bis auf das 4fache der Normalgröße) vergrößert werden.

Zoom X2 → Zoom X4 → Zoom X2 → Normal

- Zoomfunktion aufheben -

- 1 Drücken Sie die Taste **INFO**.
- 2 Wählen Sie mit den Tasten **▲▼** die Option **Zoom Aus**, und drücken Sie dann auf **OK**.

Foto verschieben/Fotoliste anzeigen

Zum Einrichten dieser Funktion wiederholen Sie die Schritte 1 und 2 auf Seite 35 („Fotos anzeigen“).

- 3-1 Drücken Sie die **OK**-Taste, um das gewünschte Bild auszuwählen.

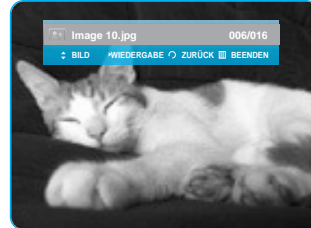

- 4 Drücken Sie die Tasten **▲▼**, um das vorherige oder das nächste Bild zu verschieben.

- 5 Drücken Sie auf die Taste **RETURN** oder **STOP**, um zur Fotoliste zu gelangen.



Disk mit verschiedenen Dateitypen (JPEG/MP3) wiedergeben



Beispiel: MP3-Musik abspielen

- 1 Legen Sie eine Disk mit verschiedenen Dateitypen (JPEG/MP3) ein.
 - Das Menü wird angezeigt.
- 2 Wählen Sie mit den Tasten ▲▼ die Option **Musik** aus, und drücken Sie dann auf **OK**.
 - Auf dem Bildschirm wird die Musikliste angezeigt.

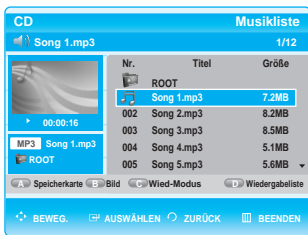

- 3 Wählen Sie mit den Tasten ▲▼ den gewünschten MP3-Titel aus, und drücken Sie dann auf **OK**.

- Zur Fotoliste wechseln -

- Drücken Sie die Taste **GRÜN (B)**.
- Wechseln Sie zur Fotoliste.



Beispiel: Wiedergabe von JPEG-Bildern

- 1 Legen Sie eine Disk mit verschiedenen Dateitypen (JPEG/MP3) ein.
 - Das Menü wird angezeigt.
- 2 Wählen Sie mit den Tasten ▲▼ die Option **Foto** aus, und drücken Sie dann auf **OK**.
 - Auf dem Bildschirm wird die Fotoliste angezeigt.



- 3 Drücken Sie die Tasten ▲▼◀▶, um ein Foto auszuwählen.

- Zur Musikliste wechseln -

- Drücken Sie die Taste **GRÜN (B)**.
- Wechseln Sie zur Musikliste.

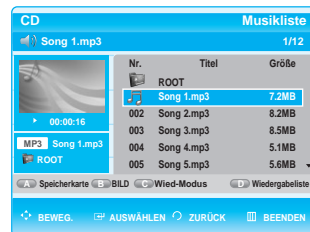

System-Setup

Navigation in den Bildschirmmenüs

Über die Bildschirmmenüs lassen sich verschiedene Funktionen Ihres Blu-ray Disc-Players aktivieren und deaktivieren. Mit den nachstehenden Tasten können Sie die Bildschirmmenüs öffnen und in den Menüs navigieren.

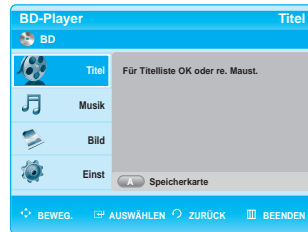

1 Taste MENU
Mit dieser Taste auf der Fernbedienung öffnen Sie das Bildschirmmenü.
Drücken Sie die Taste erneut, um das Bildschirmmenü wieder zu schließen.

2 Tasten▲▼◀▶
Mit diesen Tasten auf der Fernbedienung bewegen Sie das Auswahlfeld ▲▼◀▶ durch die Menüoptionen.

3 Taste OK
Mit dieser Taste auf der Fernbedienung bestätigen Sie neue Einstellungen.

4 Taste RETURN
Mit dieser Taste auf der Fernbedienung können Sie zum zuletzt angezeigten Menübildschirm zurückkehren oder das Bildschirmmenü schließen.

Navigation in den Bildschirmmenüs	39
Sprachoptionen einstellen	40
Audiooptionen einstellen	40
Lautsprecheroptionen einstellen	41
Optionen für Video-Anzeige/	
Video-Ausgabe einstellen	42
Kindersicherung einstellen	44

Sprachoptionen einstellen

Wenn Sie Voreinstellungen für Tonoptionen, Untertitel, Diskmenü und Player-Menü vornehmen, gelten diese fortan bei jeder Wiedergabe eines Films.

1 Drücken Sie im Stoppmodus die Taste **MENU**.

2 Wählen Sie mit den Tasten **▲▼** die Option **Einst** aus, und drücken Sie dann **OK** oder die Taste **▶**.



3 Wählen Sie mit den Tasten **▲▼** die Option **Sprachauswahl Einstellung** aus, und drücken Sie dann **OK** oder die Taste **▶**. Das Menü Sprachauswahl Einstellung wird geöffnet.



4 Wählen Sie mit den Tasten **▲▼** eine Sprache aus, und drücken Sie dann **OK** oder die Taste **▶**.



- **Tonoptionen** : Für die Audio-Sprache auf der Disk.
- **Untertitel** : Für die Untertitel auf der Disk.
- **Diskmenü** : Für das auf der Disk enthaltene Menü.
- **Player-Menü** : Für das Bildschirmmenü des Blu-ray Disc-Players.

5 Wählen Sie mit den Tasten **▲▼** eine Sprache aus, und drücken Sie dann **OK**.



- Durch Drücken der Taste **RETURN** oder **◀** gelangen Sie zurück in das vorherige Menü. Drücken Sie die Taste **MENU**, um das Menü zu verlassen.
- Die ausgewählte Sprache kann nur dann angezeigt werden, wenn sie von der Disk unterstützt wird.

Audiooptionen einstellen

Hiermit können Sie die Audioeinstellungen ändern und an Ihr Audiosystem anpassen.

1 Drücken Sie im Stoppmodus die Taste **MENU**.

2 Wählen Sie mit den Tasten **▲▼** die Option **Einst** aus, und drücken Sie dann **OK** oder die Taste **▶**.



3 Wählen Sie mit den Tasten **▲▼** die Option **Tonoptionen Einstellung** aus, und drücken Sie dann **OK** oder die Taste **▶**.



4 Wählen Sie mit den Tasten ▲▼ eine der oben beschriebenen Audiooptionen aus, und drücken Sie dann auf **OK** oder die Taste ►.

5 Wählen Sie mit den Tasten ▲▼ die gewünschte Option aus, und drücken Sie dann auf **OK**.



HINWEIS

- Durch Drücken der Taste **RETURN** oder ◀ gelangen Sie zurück in das vorherige Menü. Drücken Sie die Taste **MENU**, um das Menü zu verlassen.

Digital-Ausgang

- **PCM** : Wählen Sie diese Option aus, wenn Ihre Anlage Dolby Digital nicht unterstützt.
- **Bitstream** : Dolby Digital, MPEG2 oder DTS Audio werden als Bitstream ausgegeben. Wählen Sie diese Option aus, wenn Ihr AV-Receiver oder AV-Verstärker mit einem Decoder für Dolby Digital, MPEG-2 oder DTS ausgestattet ist.



HINWEIS

- LPCM-Soundtracks werden als PCM ausgegeben.
- Achten Sie darauf, den richtigen Digitalausgang auszuwählen, da andernfalls kein Ton oder ein Störgeräusch zu hören ist.
- Wenn Sie einen Dolby Digital-Film abspielen, achten Sie darauf, dass der Digitalausgang auf Bitstream eingestellt ist.
- Wenn Sie das Gerät über die analogen 5.1-Kanalausgänge anschließen und eine DVD Dolby Digital oder eine MPEG2-Disk abspielen, wird der Ton nur vom vorderen rechten und linken Lautsprecher wiedergegeben.
- Wenn Sie das Gerät über einen analogen Ausgang anschließen und eine DTS DVD-Disk abspielen, wird der Ton nicht wiedergegeben.
- Zur Wiedergabe von Ton müssen Sie den digitalen Ausgang anschließen und auf Bitstream festlegen.

PCM-Abtastreduz.

- **Ein** : Wählen Sie diese Option aus, wenn der verwendete Verstärker nicht für 96 kHz geeignet ist. In diesem Fall werden 96-kHz-Signale in 48-kHz-Signale umgewandelt.
- **Aus** : Wählen Sie diese Option aus, wenn der verwendete Verstärker für 96 kHz geeignet ist. In diesem Fall werden alle Signale unverändert ausgegeben.



HINWEIS

- Auch wenn die Option "PCM-Abtastreduz." ausgeschaltet ist, wird bei manchen Disks über die digitalen Ausgänge nur ein Tonsignal mit reduzierter Samplingrate ausgegeben.

HINWEISE

- Wenn Ihr Fernsehgerät für komprimierte Mehrkanal-Formate (Dolby Digital, DTS, MPEG) nicht geeignet ist, setzen Sie die Option Digital Audio auf PCM.
- Wenn Ihr Fernsehgerät für LPCM-Samplingraten über 48 kHz nicht geeignet ist, setzen Sie die Option "PCM-Abtastreduz." auf Ein.

Dynam. Kompression

Diese Option ist nur dann verfügbar, wenn ein Dolby Digital-Signal erkannt wird.

- **Aus** : Hiermit können Sie den Film mit dem Standard-Dynamikbereich genießen.
- **Ein** : Wenn Sie Film-Soundtracks mit niedriger Lautstärke oder über kleinere Lautsprecher wiedergeben, wird die Kompression so angepasst, dass leise Passagen besser hörbar und dramatische Höhepunkte nicht zu laut werden.

Lautsprecheroptionen einstellen

1 Drücken Sie im Stoppmodus die Taste **MENU**.

2 Wählen Sie mit den Tasten ▲▼ die Option **Einst** aus, und drücken Sie dann **OK** oder die Taste ►.



3 Wählen Sie mit den Tasten ▲▼ die Option **Tonoptionen Einstellung** aus, und drücken Sie dann **OK** oder die Taste ►.



4 Wählen Sie mit den Tasten ▲▼ die Option **Lautsprechereinstellung** aus, und drücken Sie dann **OK** oder die Taste ►.



- 5** Drücken Sie die Tasten **▲▼◀▶**, um den gewünschten Lautsprecher auszuwählen, und drücken Sie danach auf **OK**.



HINWEIS

- Durch Drücken der Taste **RETURN** oder **◀** gelangen Sie zurück in das vorherige Menü. Drücken Sie die Taste **MENU**, um das Menü zu verlassen.

Lautsprecher einstellen

Vorn (L, R)	Groß, Klein
Mitte (C)	Groß, Klein, Kein
Surround (LS, RS)	Groß, Klein, Kein
Subwoofer (SW)	LFE, Kein

Lautsprecher

- **Groß** : Sorgt für volle Klangbreite bis unter 100 Hz.
- **Klein** : Wenn LFE aktiviert ist, werden Bassfrequenzen unter 100 Hz nicht von den Lautsprechern, sondern vom Subwoofer wiedergegeben. Wenn LFE deaktiviert und der vordere Lautsprecher auf „Groß“ gesetzt ist, wird der Ton vom vorderen Lautsprecher ausgegeben.
- **Kein** : Wählen Sie diese Option, um die Lautsprecher abzuschalten.

Subwoofer-Lautsprecher

- **LFE** : Wählen Sie diese Option, um den Subwoofer zu verwenden.
- **Kein** : Wählen Sie diese Option, um den Subwoofer zu deaktivieren. (Diese Option steht nur zur Verfügung, wenn die vorderen Lautsprecher (L, R) auf Groß gesetzt sind.)

Taste ROT (A) :

- Ein Testton wird in folgender Reihenfolge an die Lautsprecher ausgegeben : **L → C → R → RS → LS → LFE**.
- Um die Lautsprecher einzurichten, drücken Sie auf **OK**, während der Testton zu hören ist. Um den Testton abzuschalten, drücken Sie erneut die Taste **ROT (A)**.

Optionen für die Video-Anzeige/Video-Ausgabe einstellen

Mit dieser Funktion legen Sie die Einstellungen für den TV-Bildschirm fest.

Diese Funktion ist abhängig vom Disktyp. Bei manchen Disktypen steht sie unter Umständen nicht zur Verfügung.

- 1** Drücken Sie im Stoppmodus die Taste **MENU**.

- 2** Wählen Sie mit den Tasten **▲▼** die Option **Einst** aus, und drücken Sie dann **OK** oder die Taste **▶**.



- 3** Wählen Sie mit den Tasten **▲▼** die Option **Anzeige Einstellung** aus, und drücken Sie dann **OK** oder die Taste **▶**. Das Menü für die Videoeinstellungen wird angezeigt.



- 4** Wählen Sie mit den Tasten **▲▼** die gewünschte Anzeigeeoption aus, und drücken Sie dann **OK** oder die Taste **▶**.



- 5** Wählen Sie mit den Tasten **▲▼** die gewünschte Option aus, und drücken Sie dann auf **OK**.



HINWEIS

- Durch Drücken der Taste **RETURN** oder **◀** gelangen Sie zurück in das vorherige Menü. Drücken Sie die Taste **MENU**, um das Menü zu verlassen.

TV-Darst.

Sie haben die Möglichkeit, das zu Ihrem Fernsehgerät passende Bildformat auszuwählen. (Proportionen)

- **4:3 Normal :**
Mit dieser Einstellung können Sie auf einem Fernsehgerät mit Bildformat 4:3 eine BD/DVD im Breitbildformat 16:9 wiedergeben. Am oberen und unteren Rand sind schwarze Balken zu sehen.
- **4:3 Passend :**
Mit dieser Einstellung können Sie eine DVD im normalen Fernsehformat wiedergeben, bei dem der zentrale Bildbereich des Breitbildformats 16:9 zu sehen ist. (Der äußere rechte und linke Bildbereich werden abgeschnitten.)
- **16:9 Breit :**
Mit dieser Einstellung kann das volle Breitbildformat 16:9 auf einem Breitbildfernsehgerät angezeigt werden.

Auflösung

Diese Option legt die Ausgangsauflösung des Component- und des HDMI-Video signals fest.

- Um den HDMI-Modus auszuwählen, drücken Sie die Taste TV OUT SELECT auf der Vorderseite des Geräts, und wählen Sie dann zwischen 1080p, 1080i, 720p und 576p/480p. Auflösungen, die von Ihrem Fernsehgerät nicht unterstützt werden, sind nicht verfügbar.
- Um den Component-Modus auszuwählen, drücken Sie die Taste TV OUT SELECT auf der Vorderseite des Geräts, und wählen Sie dann zwischen 1080i, 720p, 576p/480p und 576i/480i. Auflösungen, die von Ihrem Fernsehgerät nicht unterstützt werden, sind nicht verfügbar.
- Weitere Informationen zur Auswahl des Video-Eingangs finden Sie auf Seite 18.
- Die Zahlenangaben 576i/480i, 576p/480p, 720p, 1080p und 1080i beziehen sich auf die Anzahl der Zeilen in einem Videobild. Das „i“ und das „p“ stehen für „interlace scan“ (Zeilensprungverfahren) und „progressive scan“ (progressive Abtastung).
 - 1080p : Gibt Videobilder (progressive Abtastung) mit 1080 Zeilen aus.
 - 1080i : Gibt Videobilder (Zeilensprungverfahren) mit 1080 Zeilen aus.
 - 720p : Gibt Videobilder (progressive Abtastung) mit 720 Zeilen aus.
 - 576p/480p : Gibt Videobilder (progressive Abtastung) mit 576/480 Zeilen aus.
 - 576i/480i : Gibt Videobilder (Zeilensprungverfahren) mit 576/480 Zeilen aus. Die Auflösung 576i/480i ist für die HDMI-Wiedergabe nicht verfügbar.



HINWEIS

- Blu-ray Discs können nur im HD-Modus (720p, 1080i und 1080p) wiedergegeben werden.

Die Auflösung des Videoausgangssignals ist abhängig vom Disktyp.

Im HDMI-Modus

BD-Wiedergabe : 1080p, 1080i, und 720p verfügbar.
DVD-Wiedergabe : 1080p, 1080i, 720p und 576p/480p verfügbar.
Dies gilt jedoch nur, wenn das Fernsehgerät diese Auflösungen unterstützt.

Im COMPONENT-Modus

- **BD-Wiedergabe:**
Manche Hersteller von Blu-ray Discs schränken den Zugang zu bestimmten Videoformaten und Auflösungen ein. Diese Einschränkungen werden als „Token“ bezeichnet. Es gibt drei mögliche Arten von Zugriffsrechten :
 - Token deaktiviert : 1080p, 1080i und 720p sind verfügbar.
 - ICT aktiviert oder DOT aktiviert : Mit diesem Token sind der Component-Ausgang und alle analogen Ausgänge deaktiviert.
Um eine Disk mit diesem Token wiederzugeben, muss HDMI angeschlossen sein.

- **DVD-Wiedergabe:**
Nur 576p/480p und 576i/480i verfügbar. (1080i und 720p werden als 576p/480p ausgegeben, unabhängig von der Auswahl.)

Im VIDEO/S-VIDEO-Modus

Die BD-Wiedergabe ist in diesem Modus nicht möglich.
DVD-Wiedergabe : Bei Verwendung des S-Video- oder des Video-Ausgangs steht nur die Auflösung 576i/480i zur Verfügung.

Disks	HDMI-Modus (HDMI-Ausgang)	Component-Modus (Component-Ausgang)	Video-Modus (S-Video-, Video-Ausgang)
Blu-ray Disc	1080p, 1080i, 720p	1080i, 720p	Kein Bild
Blu-ray Disc mit ICT (Image Constraint Token)		Kein Bild	Kein Bild
Blu-ray Disc mit DOT (Digital Only Token)		Kein Bild	Kein Bild
DVD	1080p, 1080i, 720p, 576p/480p	576p/480p, 576i/480i	576i/480i

HDMI Formatieren

Sie können für den HDMI-Ausgang zwischen TV und Monitor wählen.

- **TV :** Wählen Sie diese Option, wenn der HDMI-Ausgang mit dem Fernsehgerät verbunden ist.
- **Monitor :** Wählen Sie diese Option, wenn der HDMI-Ausgang mit einem Monitor verbunden ist.

Diese Option ist nicht verfügbar, wenn der Player an ein Fernsehgerät angeschlossen ist.

Bildschirmmeldung

- **Ein :** Meldungen zum Wiedergabemodus werden angezeigt.
- **Aus :** Es werden keine Meldungen zum Wiedergabemodus angezeigt.

Frontdisplay

- **Automatisch :** Das Frontdisplay bleibt während der Wiedergabe dunkel, wird aber im Stoppmodus hell.
- **Dunkel :** Wählen Sie diese Option, um das Frontdisplay abzudunkeln.
- **Hell :** Wählen Sie diese Option, um das Frontdisplay zu beleuchten.

Kindersicherung einstellen



Die Kindersicherung funktioniert in Verbindung mit der entsprechenden Einstellung auf der BD/DVD und verhindert, dass Kinder für sie nicht geeignete Filme ansehen. Eine Disk kann bis zu 8 Sicherungsstufen speichern.



1 Drücken Sie im Stoppmodus die Taste **MENU**.

2 Wählen Sie mit den Tasten **▲▼** die Option **Einst** aus, und drücken Sie dann **OK** oder die Taste **▶**.



3 Wählen Sie mit den Tasten **▲▼** die Option **Kindersicherung Einstellung** aus, und drücken Sie dann **OK** oder die Taste **▶**.

Wenn Sie Ihren Blu-ray Disc-Player zum ersten Mal verwenden, wird die Meldung „Passwort einstellen“ angezeigt.



4 Geben Sie mit den Zifferntasten der Fernbedienung ein vierstelliges Passwort ein.

Die Meldung „Passwort bestätigen“ wird angezeigt. Geben Sie das Passwort erneut ein.



5 Wählen Sie mit der Taste **OK** oder **▶** die Option **Kenw. verw.**.



6 Wählen Sie mit den Tasten **▲▼** die Option **Aus** oder **Ein** aus, und drücken Sie dann auf **OK**.



- Durch Drücken der Taste **RETURN** oder **◀** gelangen Sie zurück in das vorherige Menü. Drücken Sie die Taste **MENU**, um das Menü zu verlassen.

Falls Sie Ihr Passwort vergessen haben

1 Entfernen Sie die Disk.

2 Halten Sie die Taste **▶▶** auf der Vorderseite des Geräts mindestens 5 Sekunden lang gedrückt.

- Alle Einstellungen werden auf die werksseitigen Standardeinstellungen zurückgesetzt.

Einstellung der Alterseinstufung

- 1 Wählen Sie mit den Tasten ▲▼ die Option Sicherungsstufe aus, und drücken Sie dann **OK** oder die Taste ►.



- 2 Wählen Sie mit den Tasten ▲▼ eine Sicherungsstufe aus, und drücken Sie dann auf **OK**.
Wenn Sie beispielsweise Level 6 auswählen, werden Disks mit Level 7 und 8 nicht wiedergegeben. Eine höhere Zahl gibt an, dass der Inhalt erst ab 18 Jahren freigegeben ist.



Passwort ändern

- 1 Wählen Sie mit den Tasten ▲▼ die Option **Neues Passwort** aus, und drücken Sie dann **OK** oder die Taste ►.



- 2 Geben Sie mit den Zifferntasten der Fernbedienung ein vierstelliges Passwort ein. Die Meldung „Passwort bestätigen“ wird angezeigt.



- 3 Geben Sie das vierstellige Passwort mit den Zifferntasten auf der Fernbedienung erneut ein.

Weitere Informationen

Fehlerbehebung	46
Technische Daten	48

Fehlerbehebung

Bevor Sie sich an den Kundendienst wenden, überprüfen Sie bitte die folgenden Punkte.

Die Fernbedienung funktioniert nicht.



- Überprüfen Sie die Batterien der Fernbedienung. Ersetzen Sie die Batterien, falls erforderlich.
- Verwenden Sie die Fernbedienung in einer Entfernung von maximal 6,1 m zum Fernsehgerät.
- Entfernen Sie die Batterien, und halten Sie eine oder mehrere Tasten für einige Minuten gedrückt, um den Mikroprozessor vollständig zu entladen und die Fernbedienung auf die Werkseinstellung zurückzusetzen. Legen Sie die Batterien wieder ein und versuchen Sie erneut, die Fernbedienung zu verwenden.

Disk wird nicht wiedergegeben.



- Überprüfen Sie, ob die Disk mit der Beschriftung nach oben eingelegt wurde.
- Überprüfen Sie den Regionalcode der BD/DVD.

5.1-Kanal-Ton wird nicht wiedergegeben.



- Der 5.1-Kanal-Ton kann nur wiedergegeben werden, wenn die folgenden Bedingungen erfüllt sind :
 1. Der Blu-ray Disc-Player ist mit dem richtigen Verstärker verbunden.
 2. Die Disk wurde mit 5.1-Kanal-Ton aufgenommen.
- Überprüfen Sie, ob die Disk oder ihre Hülle die Beschriftung „5.1 CH“ trägt.
- Überprüfen Sie, ob Ihr Audiosystem ordnungsgemäß funktioniert.
- Prüfen Sie, ob im Menü „Einstellungen“ für die Audiowiedergabe „Bitstream“ eingestellt ist.

Das Diskmenü wird nicht angezeigt.



- Überprüfen Sie, ob die Disk über ein Menü verfügt.

Das Symbol  wird angezeigt.



- Die Funktion oder Option ist zur Zeit aus folgenden Gründen nicht verfügbar :
 1. Die BD/DVD-Software verhindert die Ausführung.
 2. Die DVD-Software unterstützt die Option (z. B. Kamerawinkel) nicht.
 3. Die Option ist zur Zeit nicht erlaubt.
 4. Sie haben eine ungültige Titel- oder Kapitelnummer gewählt.

Der Wiedergabemodus weicht von der Auswahl im Menü „Einstellungen“ ab.



- Einige der im Setup-Menü ausgewählten Funktionen funktionieren nicht einwandfrei, wenn die Disk nicht für die Ausführung der entsprechenden Funktion vorgesehen ist.

Die Bildschirmeinstellung lässt sich nicht ändern.



- Die Bildschirmeinstellung ist durch die BD/DVD festgelegt.

Keine Tonwiedergabe.



- Überprüfen Sie, ob Sie im Menü „Tonooptionen“ den richtigen digitalen Ausgang gewählt haben.

Der Bildschirm ist blockiert.



- Nehmen Sie die Disk aus dem Gerät, und drücken Sie die Taste  auf der Gerätevorderseite länger als 5 Sekunden. Alle Einstellungen werden auf die werksseitigen Standardeinstellungen zurückgesetzt.
- Überprüfen Sie den Modus für den Videoausgang.

Sie haben das Passwort vergessen.



- Nehmen Sie die Disk aus dem Gerät, und drücken Sie die Taste  auf der Gerätevorderseite länger als 5 Sekunden. Alle Einstellungen, einschließlich Passwort, werden auf die werksseitigen Standardeinstellungen zurückgesetzt. Verwenden Sie diese Option nur wenn unbedingt nötig.

Wenn andere Probleme auftreten sollten :



- Suchen Sie im Inhaltsverzeichnis nach den Abschnitten des Benutzerhandbuchs, die das aktuelle Problem behandeln, und gehen Sie die einzelnen Schritte noch einmal durch.
- Wenn das Problem nicht behoben werden kann, wenden Sie sich an einen Samsung-Kundendienst in Ihrer Nähe.

Das Bild rauscht oder ist verzerrt.



- Überprüfen Sie die Disk auf Verunreinigungen oder Kratzer.
- Reinigen Sie die Disk.

Keine HDMI-Wiedergabe



- Prüfen Sie, ob der Videoausgang auf HDMI eingestellt ist.
- Prüfen Sie die Verbindung zwischen dem Fernsehgerät und dem HDMI-Anschluss des Blu-ray Disc-Players.
- Überprüfen Sie, ob Ihr Fernsehgerät die HDMI-Eingangsaufösungen 576p/480p/720p/1080i/1080p unterstützt.

Schlechte HDMI-Wiedergabe



- Wenn auf dem Bildschirm nur Rauschen angezeigt wird, bedeutet dies, dass der Fernseher HDCP (High-bandwidth Digital Content Protection) nicht unterstützt.

Technische Daten



Weitere Informationen

Allgemeine Funktionen	Stromversorgung	AC 110-240V ~ 50/60Hz	
	Leistungsaufnahme	51 W	
	Gewicht	4,2 kg	
	Abmessungen	430 x 79 x 325 (B x H x T in mm)	
	Betriebstemperatur	+ 5° C bis + 35° C	
	Zulässige Luftfeuchtigkeit	10 % bis 75 %	
Disk	BD (Blu-ray Disc)	Lesegeschwindigkeit : 4,917 m/s	
	DVD (Digital Versatile Disc)	Lesegeschwindigkeit : 3,49 bis 4,06 m/s Spieldauer (Einseitig, Single Layer Disc) : 135 Minuten	
	CD : 12 cm (COMPACT DISC)	Lesegeschwindigkeit : 4,8 bis 5,6 m/s Maximale Spieldauer : 74 Minuten	
	CD : 8 cm (COMPACT DISC)	Lesegeschwindigkeit : 4,8 bis 5,6 m/s Maximale Spieldauer : 20 Minuten	
	Videoausgang	Composite Video	1 Kanal : 1,0 Vp-p (75 Ω) Blu-ray Disc : Nicht verfügbar DVD : 576i/480i
			Component Video
S-Video		Luminanzsignal : 1,0 Vp-p (75 Ω) Chrominanzsignal : 0,3 Vp-p (75 Ω) Blu-ray Disc : Nicht verfügbar DVD : 576i/480i	
		Video/Audio	
Audioausgang			
		5.1-Kanal	F/L, F/R, R/L, R/R, C/T, S/W
	Digitaler Audioausgang	Optisch/Koaxial	
	*Frequenzgang	48 kHz Sampling : 4 Hz bis 22 kHz 96 kHz Sampling : 4 Hz bis 44 kHz	
	*Signal-Rauschabstand	110 dB	
	*Lautstärke	100 dB	
	*Klirrfaktor (Total Harmonic Distortion)	0,004%	

*: Nominelle Spezifikation

- Samsung Electronics Co., Ltd behält sich das Recht auf unangekündigte Änderungen vor.
- Gewicht und Abmessungen können von den Angaben abweichen.

ARM Jazelle® Blu-ray Disc-Player sind mit Jazelle kompatibel. Jazelle® ist eine eingetragene Marke von ARM Limited.



DEUTSCHLAND

Auf dieses Samsung-Produkt wird vom Hersteller eine vierundzwanzigmonatige Garantie gegen Material- und Verarbeitungsfehler gegeben. Die Garantiezeit beginnt mit dem Kauf des Gerätes beim Fachhändler.

Sollte es erforderlich werden, Garantieleistungen in Anspruch zu nehmen, wenden Sie sich bitte an den Fachhändler, bei dem Sie das Gerät erworben haben. Garantieleistungen können jedoch auch von Samsung-Vertragswerkstätten in anderen Ländern eingefordert werden; dabei gelten die Garantiebedingungen des jeweiligen Landes. Bei Fragen zu unseren Vertragswerkstätten wenden Sie sich bitte an folgende Adresse:

**Samsung Electronics GmbH
Samsung House
Am Kronberger Hang 6
65824 Schwalbach/Ts.
Deutschland**

Samsung-Hotline: 01805 - 121213 (EUR 0,12/Min.) Fax: 01805 - 121214

■ GARANTIEBEDINGUNGEN

1. Bei der Anmeldung von Garantieansprüchen muss der Kunde die vollständig und richtig ausgefüllte Garantiekarte sowie die Originalrechnung oder den vom Händler ausgestellten Kassenbeleg oder eine entsprechende Bestätigung vorlegen. Die Seriennummer am Gerät muss lesbar sein.
2. Es liegt im Ermessen von Samsung, ob die Garantie durch Reparatur oder durch Austausch des Gerätes bzw. des defekten Teils erfüllt wird. Weitere Ansprüche sind ausgeschlossen.
3. Garantie-Reparaturen müssen von Samsung-Fachhändlern oder Samsung-Vertragswerkstätten ausgeführt werden. Bei Reparaturen, die von anderen Händlern durchgeführt werden, besteht kein Anspruch auf Kostenerstattung, da solche Reparaturen sowie Schäden, die dadurch am Gerät entstehen können, von dieser Garantie nicht abgedeckt werden.
4. Soll das Gerät in einem anderen als dem Land betrieben werden, für das es ursprünglich entwickelt und produziert wurde, müssen eventuell Veränderungen am Gerät vorgenommen werden, um es an die technischen und/oder sicherheitstechnischen Normen dieses anderen Landes anzupassen. Solche Veränderungen sind nicht auf Material- oder Verarbeitungsfehler des Gerätes zurückzuführen und werden von dieser Garantie nicht abgedeckt. Die Kosten für solche Veränderungen sowie für dadurch am Gerät entstandene Schäden werden nicht erstattet.
5. Ausgenommen von der Garantieleistung sind:
 - a) Regelmäßige Inspektionen, Wartung und Reparatur oder Austausch von Teilen aufgrund normaler Verschleißerscheinungen;
 - b) Transport- und Fahrtkosten sowie durch Auf- und Abbau des Gerätes entstandene Kosten;
 - c) Missbrauch und zweckentfremdete Verwendung des Gerätes sowie falsche Installation;
 - d) Schäden, die durch Blitzschlag, Wasser, Feuer, höhere Gewalt, Krieg, falsche Netzspannung, unzureichende Belüftung oder andere von Samsung nicht zu verantwortende Gründe entstanden sind.
6. Diese Garantie ist produktbezogen und kann innerhalb der Garantiezeit von jeder Person, die das Gerät legal erworben hat, in Anspruch genommen werden.
7. Die Rechte des Käufers nach der jeweils geltenden nationalen Gesetzgebung, d. h. die aus dem Kaufvertrag abgeleiteten Rechte des Käufers gegenüber dem Verkäufer wie auch andere Rechte, werden von dieser Garantie nicht angetastet. Soweit die nationale Gesetzgebung nichts anderes vorsieht, beschränken sich die Ansprüche des Käufers auf die in dieser Garantie genannten Punkte. Die Samsung Ltd. sowie deren Tochtergesellschaften und Händler haften nicht für den indirekten bzw. in Folge auftretenden Verlust von Disks, Daten, Video- und Audiokassetten oder anderem ähnlichen Material bzw. Zusatzgeräten.

Contact SAMSUNG WORLD WIDE

If you have any questions or comments relating to Samsung products, please contact the SAMSUNG customer care centre.

Kontakt zu Samsung

Falls Sie Fragen oder Anregungen zu Samsung-Produkten haben, wenden Sie sich bitte an den Samsung-Kundendienst.

Region	Country	Customer Care Center ☎	Web Site
North America	CANADA	1-800-SAMSUNG (7267864)	www.samsung.com/ca
	MEXICO	01-800-SAMSUNG (7267864)	www.samsung.com/mx
	U.S.A	1-800-SAMSUNG (7267864)	www.samsung.com
Latin America	ARGENTINE	0800-333-3733	www.samsung.com/ar
	BRAZIL	0800-124-421	www.samsung.com/br
	CHILE	800-726-7864(SAMSUNG)	www.samsung.com/cl
	COSTA RICA	0-800-507-7267	www.samsung.com/latin
	ECUADOR	1-800-10-7267	www.samsung.com/latin
	EL SALVADOR	800-6225	www.samsung.com/latin
	GUATEMALA	1-800-299-0013	www.samsung.com/latin
	JAMAICA	1-800-234-7267	www.samsung.com/latin
	PANAMA	800-7267	www.samsung.com/latin
	PUERTO RICO	1-800-682-3180	www.samsung.com/latin
	REP. DOMINICA	1-800-751-2676	www.samsung.com/latin
	TRINIDAD & TOBAGO	1-800-7267-864	www.samsung.com/latin
VENEZUELA	1-800-100-5303	www.samsung.com/latin	
Europe	BELGIUM	02 201 2418	www.samsung.com/be
	CZECH REPUBLIC	844 000 844	www.samsung.com/cz
	DENMARK	38 322 887	www.samsung.com/dk
	FINLAND	09 693 79 554	www.samsung.com/fi
	FRANCE	08 25 08 65 65 (0,15/Min)	www.samsung.com/fr
	GERMANY	01805 - 121213 (0,12/Min)	www.samsung.de
	HUNGARY	06 40 985 985	www.samsung.com/hu
	ITALIA	199 153 153	www.samsung.com/it
	LUXEMBURG	02 261 03 710	www.samsung.lu
	NETHERLANDS	0900 20 200 88 (0.10/Min)	www.samsung.com/nl
	NORWAY	231 627 22	www.samsung.com/no
	POLAND	0 801 801 881	www.samsung.com/pl
	PORTUGAL	80 8 200 128	www.samsung.com/pt
	SLOVAKIA	0850 123 989	www.samsung.com/sk
	SPAIN	902 10 11 30	www.samsung.com/es
	SWEDEN	08 585 367 87	www.samsung.com/se
U.K	0870 242 0303	www.samsung.com/uk	
CIS	RUSSIA	8-800-200-0400	www.samsung.ru
	UKRAINE	8-800-502-0000	www.samsung.com/ur
Asia Pacific	AUSTRALIA	1300 362 603	www.samsung.com/au
	CHINA	800-810-5858, 010- 6475 1880	www.samsung.com.cn
	HONG KONG	2862 6001	www.samsung.com/hk
	INDIA	3030 8282 1600 1100 11	www.samsung.com/in
	INDONESIA	0800-112-8888	www.samsung.com/id
	JAPAN	0120-327-527	www.samsung.com/jp
	MALAYSIA	1800-88-9999	www.samsung.com/my
	PHILIPPINES	1800-10-SAMSUNG (7267864)	www.samsung.com/ph
	SINGAPORE	1800-SAMSUNG (7267864)	www.samsung.com/sg
	THAILAND	1800-29-3232 02-689-3232	www.samsung.com/th
	TAIWAN	0800-329-999	www.samsung.com/tw
VIETNAM	1 800 588 889	www.samsung.com/vn	
Middle East & Africa	SOUTH AFRICA	0860 7267864 (SAMSUNG)	www.samsung.com/za
	U.A.E	800SAMSUNG (7267864)	www.samsung.com/mea



Kontakt zu Samsung

Falls Sie Fragen oder Anregungen zu Samsung-Produkten haben,
wenden Sie sich bitte an den Samsung-Kundendienst.

☎ 01805 - 121213(0,12/Min.)/ www.samsung.de